

ROKAL

TT

MODELL-EISENBAHN

raumsparend
ROKAL
TT-MODELL-EISENBAHN
vorbildtreu



Mit Erscheinen unseres neuen Kataloges Nr. 17/D setzen wir alle früheren Kataloge und Preislisten außer Kraft. Unsere preisgebundenen Markenartikel sind nicht ab Fabrik beziehbar. Abbildungen und Beschreibungen in diesem Katalog sind unverbindlich; ROKAL-Bahnen werden ständig weiterentwickelt. Die genannten Preise verstehen sich in DM-West. Für alle Geschäfte gelten unsere Liefer- und Zahlungsbedingungen.

Ihr Fachhändler:

2002
Rokal Katalog 17/D

Zusammenstellung und Bearbeitung:
Hermann Grill
E-Mail: Hermann-Grill@gmx.de

FREEWARE-Daten
heruntergeladen von
ROKAL-Freunde-Lobberich.de

Einschränkung bei Freeware-Daten:
Deaktivierte Druck- und Dateientnahme-Funktion

Best.-Nr. 80 100
Preis DM —,80





ROKAL GmbH

4054 Lobberich · Telefon: 721
Telegramm: ROKAL Lobberich
Fernschreiber: Nummer 0854-854

Das ROKAL-Werk

Auf einem ca. 100000 qm großen Werksgelände werden mit einer über 2000-köpfigen Belegschaft in modernen, weit-räumigen Werksanlagen im Rahmen eines umfangreichen Produktionsprogrammes der Metallverarbeitung auch die ROKAL-TT-Modellbahnen hergestellt.

ROKAL-TT-Modellbahnen sind hochwertige Qualitätserzeugnisse. In ihnen vereinigen sich die Kenntnisse und Erfahrungen von Fachleuten der Gußtechnik, des Werkzeugbaues, der Elektrotechnik und des Modellbaues.

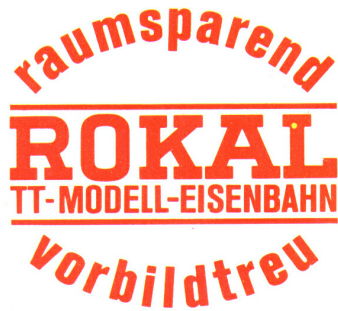

Was ist

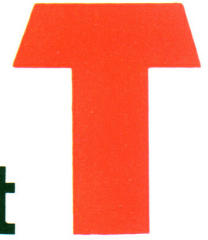

**Eine
TT-Modellbahn
hat Platz
auf
kleinstem Raum.**

Um an einer Modell-Eisenbahn von ROKAL Freude zu haben, müssen Sie nicht gleich ein ganzes Zimmer opfern. Sie ist so entwickelt worden, daß sie nur wenig Platz beansprucht. Genauer gesagt: Die ROKAL-Modellbahn ist eine Verkleinerung nach Originalunterlagen im Maßstab 1 : 120. Ihre Spurweite von 12 mm entspricht der international genormten Spur TT. Das bedeutet table top. Auf deutsch: Tischplatte. Diese Bezeichnung ist darum besonders treffend, weil sich eine ROKAL-Modellbahn bereits mit der Fläche einer normalen Tischplatte zufrieden gibt.

Hier ein paar Zahlen: der kleinste Kreisdurchmesser beträgt 572 mm, der kleinste Parallelgleisabstand 44 mm, der kleinste Platzbedarf

für eine Rangierharfe 605 x 243 mm. Besonders deutlich wird die Raumersparnis des ROKAL-Systems an der Abbildung, die Sie unten sehen. Sie zeigt ein ROKAL-Gleisoval der Spur TT im Vergleich zu einem Gleisoval der Spur HO.

Die Vorteile für Sie liegen also auf der Hand:

Sie können mit dem ROKAL-System auf dem Raum, den Sie für Ihre Modellbahn vorgesehen haben, viel mehr und interessantere Gleiskombinationen entwickeln. Mit mehr Weichen. Mit mehr Kreuzungen. Mit mehr Gleisharfen. Ganz einfach deshalb, weil Sie für alles weniger Platz brauchen.

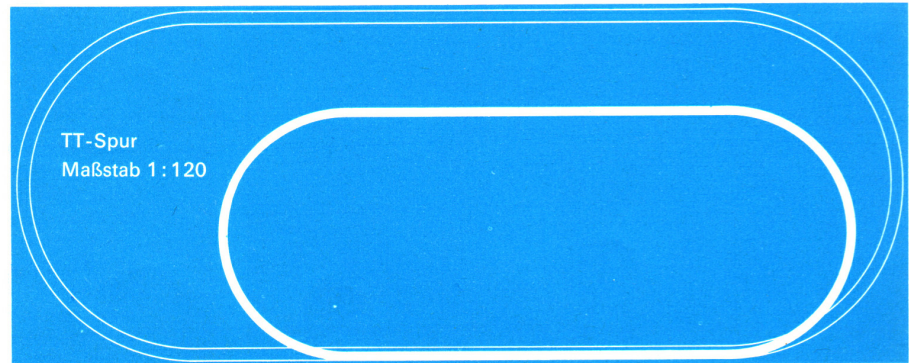



**Die
ROKAL-Modellbahn
ist
vorbildtreu**

Vielleicht werden Sie sagen: Das ist alles schön und gut. Aber wenn die ROKAL-Modellbahn so klein ist, geht das nicht auf Kosten der naturgetreuen Nachbildung? (Das ist bei einer Modellbahn schließlich auch wichtig.)

Ob eine ROKAL-Modellbahn vorbildtreu ist, oder ob nicht – davon überzeugen Sie sich am besten an den Modellen selbst. Nehmen Sie dazu ruhig eine Lupe. Ganz gleich, was Sie sich ansehen – eine Lok, einen Güterwagen oder einen Personenwagen – Sie werden feststellen: Jedes ROKAL-Modell entspricht bis ins kleinste noch nachzubildende Detail seinem jeweiligen Vorbild.

Wie das bei dieser Größe möglich ist? In den letzten Jahren haben unsere Fachleute auf den Gebieten der Gußtechnik, des Werkzeugbaus

und der Elektrotechnik immer weitere Erfahrungen gemacht. Jede einzelne Erfahrung haben sie an die ROKAL-Modellbahn weitergegeben. Dadurch ist sie von Jahr zu Jahr vorbildtreuer geworden, von Jahr zu Jahr perfekter. Das bedeutet: Wenn Sie heute eine ROKAL-Modellbahn kaufen, können Sie sicher

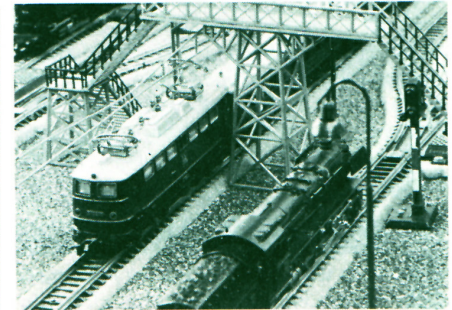
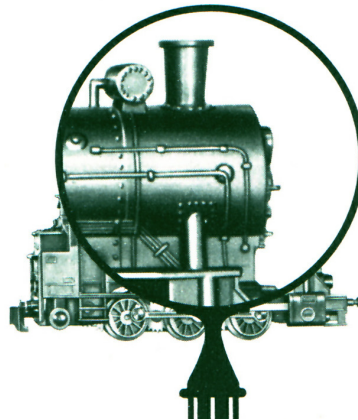

sein – alles an ihr stimmt!
Denn ob es sich um die Entwicklung technischer Neuheiten oder um die laufende Produktion handelt: Wir geben uns besonders viel Mühe; wir nehmen alles sehr genau.

Welche weiteren Vorteile bietet

Automatische Kupplung

Alle ROKAL-Fahrzeuge haben eine besondere, patentierte Kupplung. Die Kupplungsteile verbinden sich zu einer starren Einheit. Dadurch können auch lange Züge nicht nur vorwärts sondern auch rückwärts mit erstaunlicher Sicherheit Kurven, Gegenkurven, Weichen und Kreuzungen mit jeder Geschwindigkeit durchfahren.

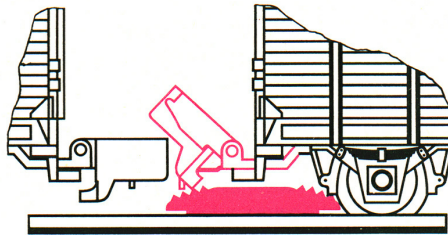

Schiebt man die Fahrzeuge aneinander, dann kuppeln sie sich selbst zusammen. Das Entkuppeln geschieht ferngesteuert beim Überfahren des betätigten Entkupplungsgleises oder von Hand.

Zweileiter-Gleichstrom-System

Die beiden Schienen in Verbindung mit den modellgetreuen Schwellen entsprechen dem natürlichen Vorbild und dienen gleichzeitig zur

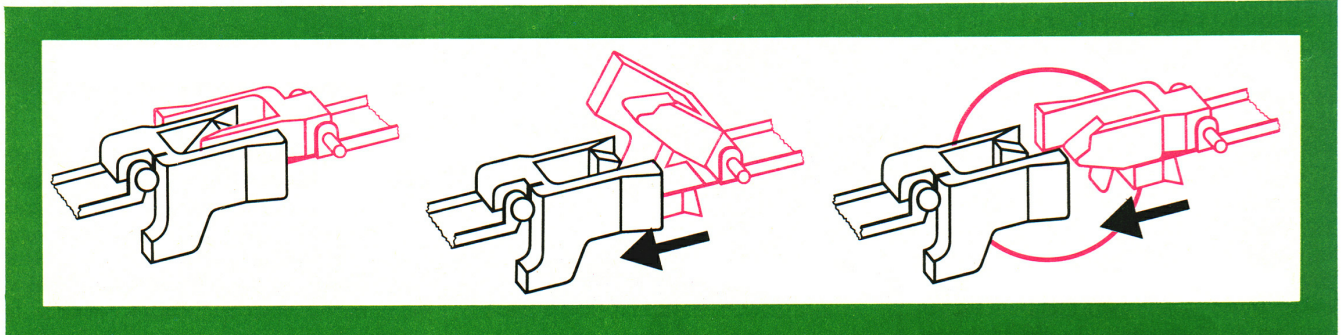

Ihnen eine ROKAL-Modellbahn?

Stromversorgung der Loks. Der Gleichstrombetrieb sichert in Verbindung mit dem ROKAL-Fahrregler einen stets zuverlässigen Fahrtrichtungswechsel sowie eine gleichmäßige Geschwindigkeitsregelung und ein sanftes Anfahren der ROKAL-Triebfahrzeuge in beiden Richtungen.

Oberleitungs-Betrieb

Jede ROKAL-Modellbahnanlage kann durch die vorbildgetreue Oberleitung, System „Vollmer“, wirkungsvoll ergänzt werden. Der neuartige ROKAL-Mastfuß erspart das Anschrauben der Masten und verbindet die Oberleitung fest mit der Gleisanlage, so daß sich beide nicht gegeneinander verschieben können.

Zweizug-Betrieb auf einem Gleis in Verbindung mit Oberleitung

Diese schaltungstechnische Gegebenheit gehört zu den interessantesten Möglichkeiten eines Modellbahnbetriebes. Die ROKAL-E-Loks

können von Unterleitungs- auf Oberleitungs-betrieb umgeschaltet werden. Dadurch bietet schon ein einziges Gleisoval die Möglichkeit zu einem interessanten, unabhängig voneinander regelbaren Zweizug-Betrieb. Mit den neuen ROKAL-Lichtsignalen können beide Züge auf einem Gleis zugbeeinflussend gesteuert werden.

Gute Steigfähigkeit

ROKAL-Züge überwinden mit Leichtigkeit Steigungen von etwa 4%. Das entspricht einer Erhöhung von 8 mm je 22-cm-Gleislänge oder einer Erhöhung von etwa 40 mm je Meter Gleislänge.

Und nicht zuletzt: Gütegarantie

Was auch immer Sie im einzelnen für Ihre ROKAL-Modellbahnanlage kaufen – ob eine Lok, einen Wagen, ein Signal, eine Weiche oder ein Kabel – alles ist sehr genau geprüft worden, bevor es unser Werk verlassen hat.

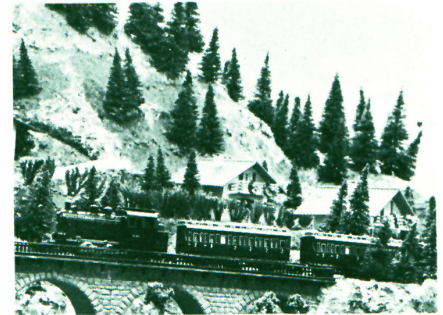

Doch nicht nur das: Immer wieder machen wir gründliche Funktions-Tests. Dabei werden z. B. Weichen und Signale rund 100 000 mal geschaltet. Oder Loks und Züge müssen ununterbrochen 1000 Stunden und mehr auf der Prüfstrecke laufen – damit Sie die Garantie haben: Eine ROKAL-Modellbahn funktioniert!

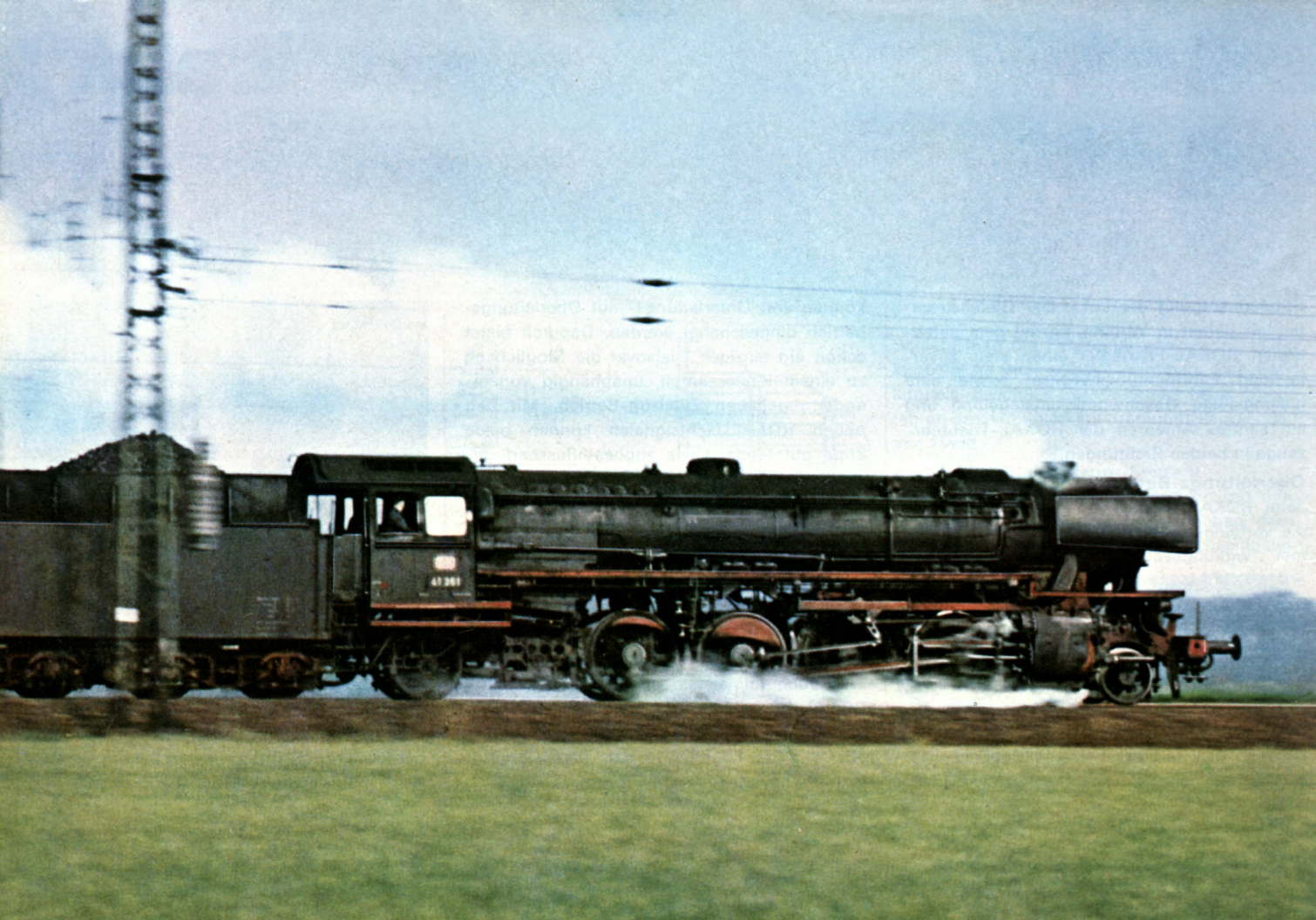

Inhalt

	Seite
Zug-Packungen	10 – 15
Dampf-Lokomotiven	16 – 22
Diesel-Lokomotiven	23 – 27
Elektrische Lokomotiven	28 – 31
Güterwagen	32 – 43
Personenzug-Wagen	44 – 51
Fernbedienungs-Schalter	52
Transformatoren und Fahrregler	53
Gleise, Weichen, Kreuzungen	54 – 57
Signale und Zubehör	61
Oberleitungsmaterial	62
Kabel, Stecker, Glühlampen	63
Gleis-Packungen	64 – 65

ROKAL prima I



MODELLBAHN



Komplett mit Trafo

01103

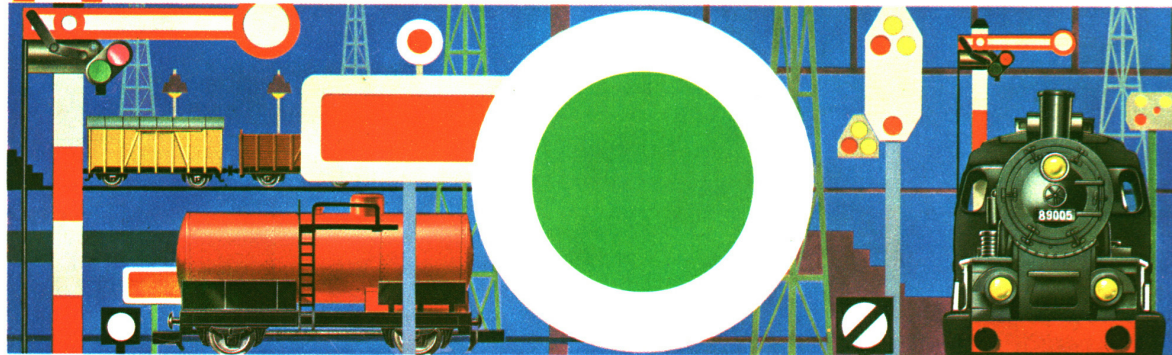

01103
ROKAL-Güterzug-Packung „prima I“
(komplett mit Transformator)

Die prima I-Packung enthält eine komplette, fahrbereite Modellbahn. Allen ROKAL-Freunden präsentieren wir

DM 49,— mit dieser prima I-Anlage ein Produkt makelloser Wertarbeit: vorbildtreu und von höchster Präzision!

Die betriebsfertig ausgestattete prima I-Packung enthält:
1 Tenderlok, dreischsig, mit 3 beleuchteten Stirnlampen
1 Kesselwagen

1 Güterwagen/offen
1 Güterwagen/geschlossen
1 Fahrregler 00051 mit Einknopfbedienung zur Fernsteuerung von Geschwindigkeit und Fahrtrichtung
1 Transformator für Netzanschluss
1 Gleiswahl (Oval)
1 ROKAL-Fahrdienstleiter
1 ROKAL-Modellbahnbüchlein

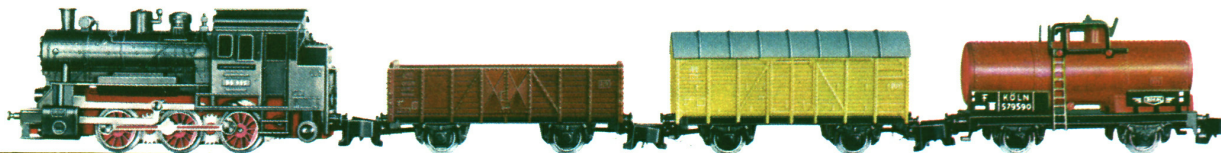

ROKAL

PERSONEN ZUG



MODELL-EISENBAHN



Komplett mit Trafo

01105

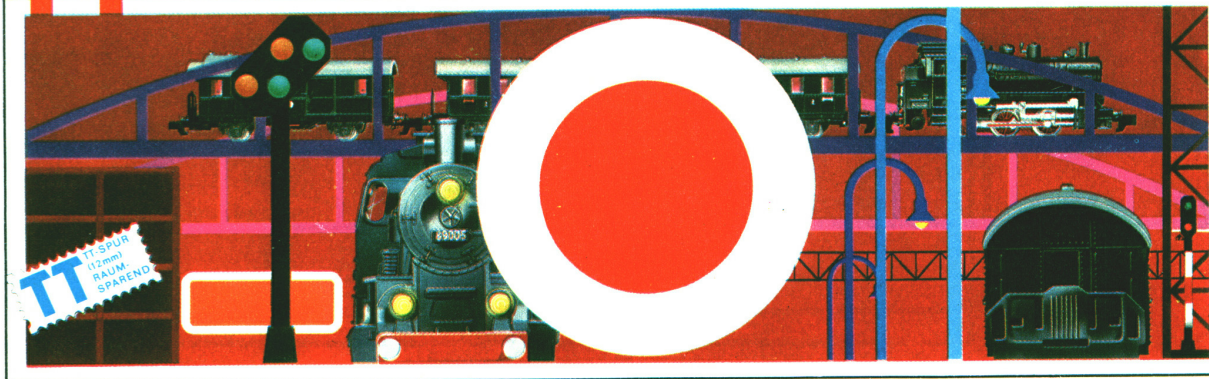

01105

ROKAL-Personenzug-Packung
(mit Mehrzug-Transformator)

Unsere Personenzug-Packung enthält eine komplette, fahrbereite Modellbahn. Als Gegenstück zur prima I-Güterzugpackung ist sie ebenso reichhaltig ausgestattet und bietet geradezu ideale Ausbaumöglichkeiten.

DM 70,00

Besondere Erwähnung verdient der zur Grundausstattung gehörende Mehrzug-Transformator, mit dem Sie 2 Züge in Betrieb nehmen können.

Die betriebsfertig ausgestattete Personenzug-Packung enthält:

- 1 Tenderlok, 3-achsig mit 3 beleuchteten Stirnlampen
- 1 Packwagen 01281
- 2 Personenwagen 01280

- 1 Fahrregler 00051 zur Fernsteuerung von Geschwindigkeit und Fahrtrichtung
- 1 Mehrzugtransformator 00018
- 1 Gleisoval für Tischaufbau
- 1 ROKAL- Fahrdienstleiter

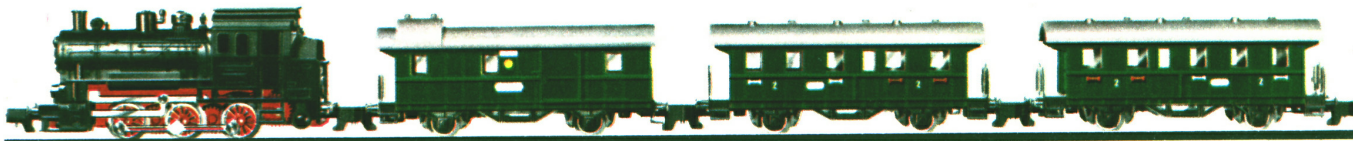



ROKAL-Modellbahnen haben Platz auf kleinstem Raum!



01101

DM 39,80

Betriebsfertige ROKAL-Tischbahn »boy«
(komplett)

Diese Zugpackung enthält:

- 1 Tenderlokomotive, dreiachsig
- 2 Güterwagen/geschlossen
- 1 Gleiswahl (Oval)
- 1 Fahrergerät zum Netzanschluß

Die »boy«-Packung kann direkt in Betrieb genommen werden.

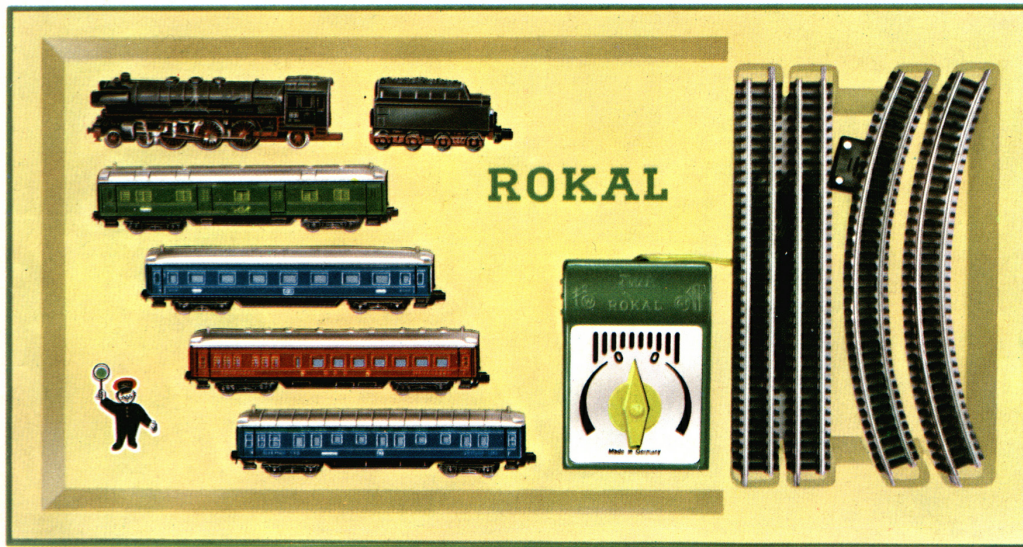

raumsparend
ROKAL
 TT-MODELL-EISENBAHN
 vorbildtreu

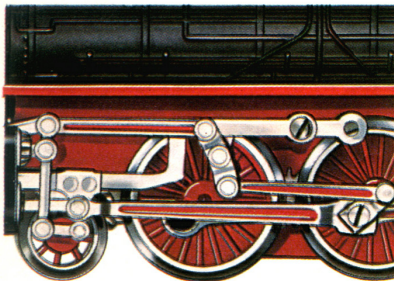

Zum Betrieb dieses Zuges empfehlen wir den Transformator 03 (siehe Seite 53).

01114

DM 138,—

ROKAL-»Nordexpreß«-Zugpackung
 (o. Transformator)

Diese Zugpackung enthält:

- 1 Schnellzuglokomotive 01165, sechsschig, mit vierachsigem Tender und 3 beleuchteten Stirnlampen
- 1 grüner Postwagen 01216
- 1 blauer Schlafwagen ISG 01222
- 1 roter Speisewagen DSG 01220
- 1 blauer D-Zug-Wagen 01206
- Alle Wagen sind innen beleuchtet.
- 1 Fahrregler 00051
- 8 gerade Gleise 00101
- 7 gebogene Gleise 00131
- 1 gebogenes Gleis 00132
- 1 Anschlussgleis 00137
- 1 Anschlusskabel 01652

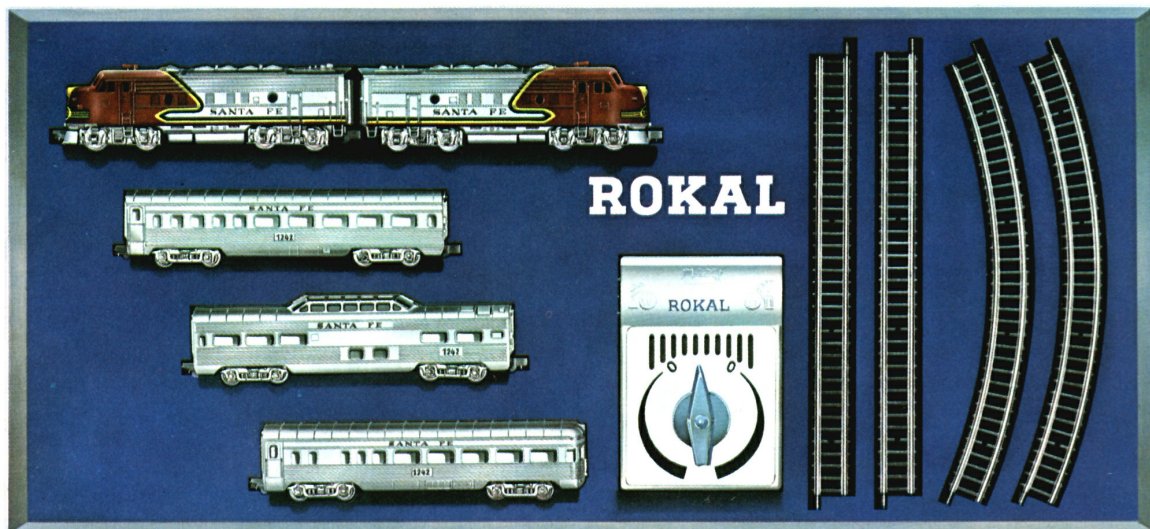

01140

ROKAL-Amerikanische

»Santa-Fé-Express«-Packung

DM 132,00

Diese Zugpackung enthält:

- 1 Diesel-elektrische Doppel-Lokomotive, achtschig, mit beleuchtetem Stirnscheinwerfer und Maschinennummern.
- 1 Pullman-Wagen
- 1 Vista-Dome-Wagen
- 1 Observation-Wagen (Schlußwagen)
- Alle Wagen sind innen beleuchtet.
- 1 Fahrregler 00051
- 8 gerade Gleise 00101
- 7 gebogene Gleise 00131
- 1 gebogenes Gleis 00132
- 1 Anschlußgleis 00137
- 1 Anschlußkabel 01652

Zum Betrieb dieses Zuges empfehlen wir den Transformator 03 (siehe Seite 53)



raumsparend
ROKAL
 TT-MODELL-EISENBAHN
 vorbildtreu

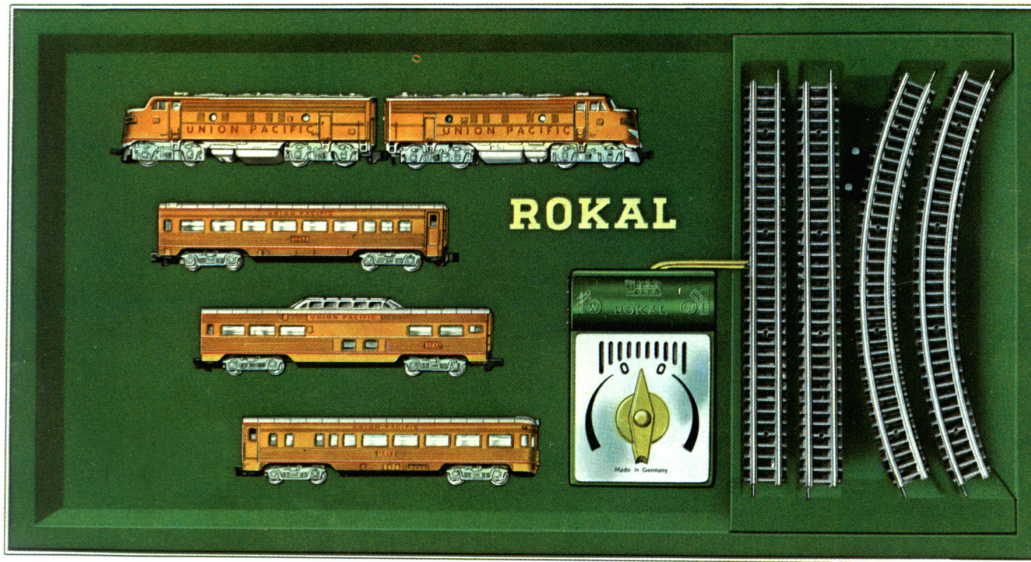

01141
ROKAL-Amerikanische
 » Union-Pacific-Railroad «-Packung

DM 132,00

Diese Zuggpackung enthält:

- 1 Diesel-elektrische Doppel-Lokomotive, achtschsig, mit beleuchtetem Stirnscheinwerfer und Maschinennummern.
- 1 Pullman-Wagen
- 1 Vista-Dome-Wagen
- 1 Observation-Wagen (Schlußwagen)
- Alle Wagen sind innen beleuchtet.
- 1 Fahrregler 00051
- 8 gerade Gleise 00101
- 7 gebogene Gleise 00131
- 1 gebogenes Gleis 00132
- 1 Anschlußgleis 00137
- 1 Anschlußkabel 01652

Zum Betrieb dieses Zuges empfehlen wir den Transformator 03 (siehe Seite 53)

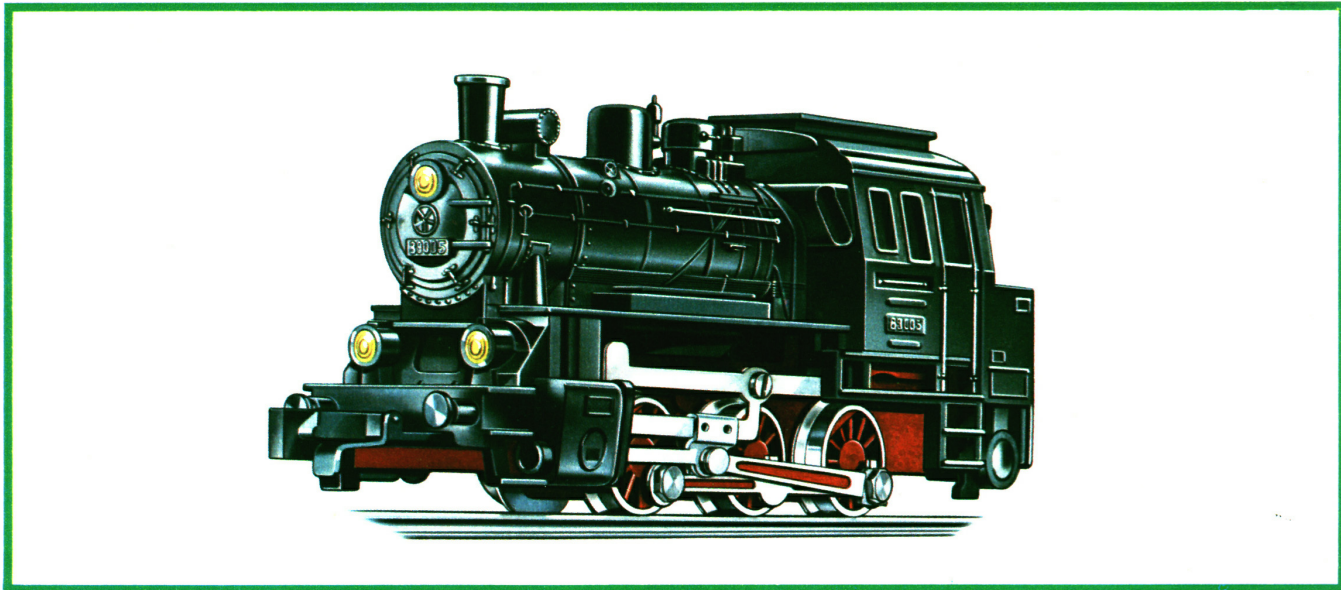

01011
C-Tenderlok

DM 28,00

Naturgetreue Nachbildung einer dreiachsigen Rangierlok der Baureihe 89, Achsfolge C. Fernsteuerung für Vor- und Rückwärtsfahrt. Langsames, stoßfreies Anfahren in beiden Fahrrichtungen, daher für den Rangierbetrieb vorzüglich geeignet. ROKAL-Einheitsmotor mit Zahnradgetriebe. Beleuchtung vorne durch 3 Scheinwerfer. Mattschwarzes, stabiles Plastikgehäuse. Fahrgestell aus Metall-Druckguß, rot lackiert. Alle Achsen durch Zahnräder angetrieben. Automatische ROKAL-Kupplung vorn und hinten. Stromaufnahme: ca. 4 Watt, Lüp: 95 mm, Gewicht: 150 g, Höhe über S. O.: 40 mm.

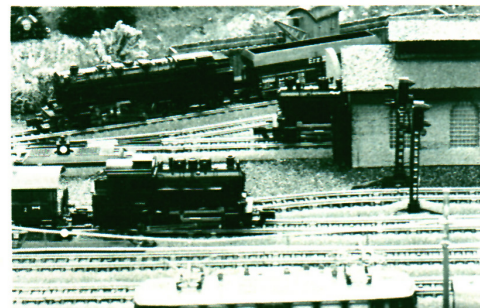

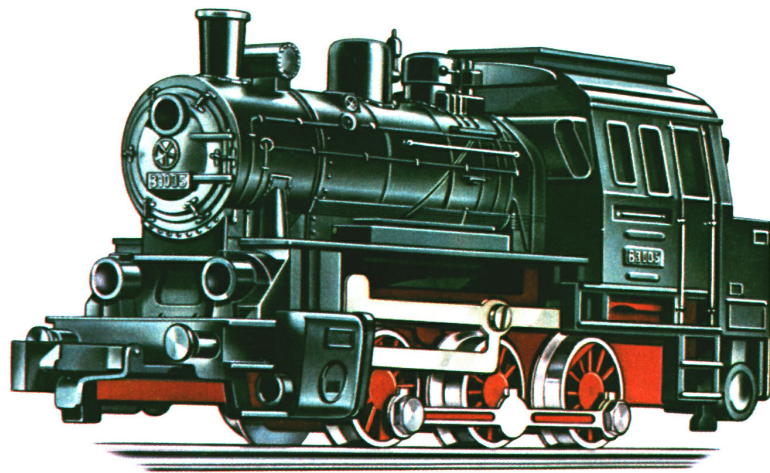

01016

C-Tenderlok, unbeleuchtet

DM 19,80

Naturgetreue Nachbildung einer dreiachsigen Rangierlok der **Baureihe 89, Achsfolge C**, vereinfachte Ausführung ohne Heusinger-Steuerung, ROKAL-Einheitsmotor mit Zahnradgetriebe. Mattschwarzes, stabiles Plastikgehäuse. Fahrgestell aus Metall-Druckguß, rot lackiert. Alle Achsen durch Zahnräder angetrieben. Automatische ROKAL-Kupplung vorn und hinten. Stromaufnahme: ca. 4 Watt, LüP: 95 mm, Gewicht: 150 g, Höhe über S. O.: 40 mm.

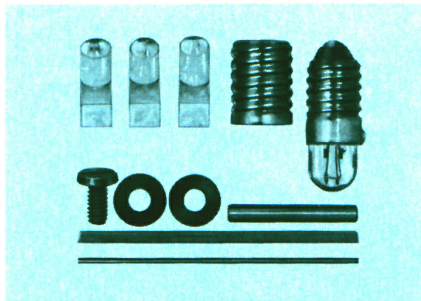

03266

Beleuchtungssatz

DM 1,20

zur nachträglichen
Beleuchtung



01026
Schwere C-Tenderlok

DM 31,00

Naturgetreue Nachbildung einer dreiachsigen Verschiebe- und Güterzuglok der **Baureihe 80, Achsfolge C** (Spitzname »Bulli«). Besonders gute Zugeigenschaften durch zusätzlich angebrachte Gewichte in den Wasserkesseln. Langsames, stoßfreies Anfahren in beiden Fahrrichtungen gewährleistet. Beleuchtung vorne durch 3 Scheinwerfer. Mattschwarzes Plastikgehäuse. Fahrgestell aus Metall-Druckguß, rot lackiert. Alle Achsen durch ROKAL-Einheitsmotor über Zahnräder angetrieben. Die schwere, mit automatischen Kupplungen versehene Lok ist ein begehrtes Modell. Stromaufnahme: ca. 4 Watt, LüP: 95 mm, Gewicht: 200 g, Höhe über S. O.: 40 mm.

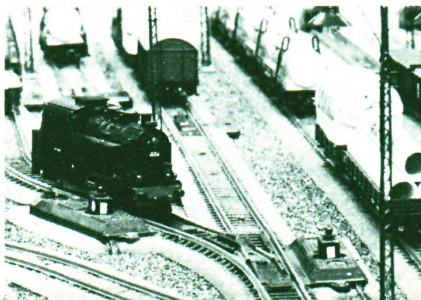

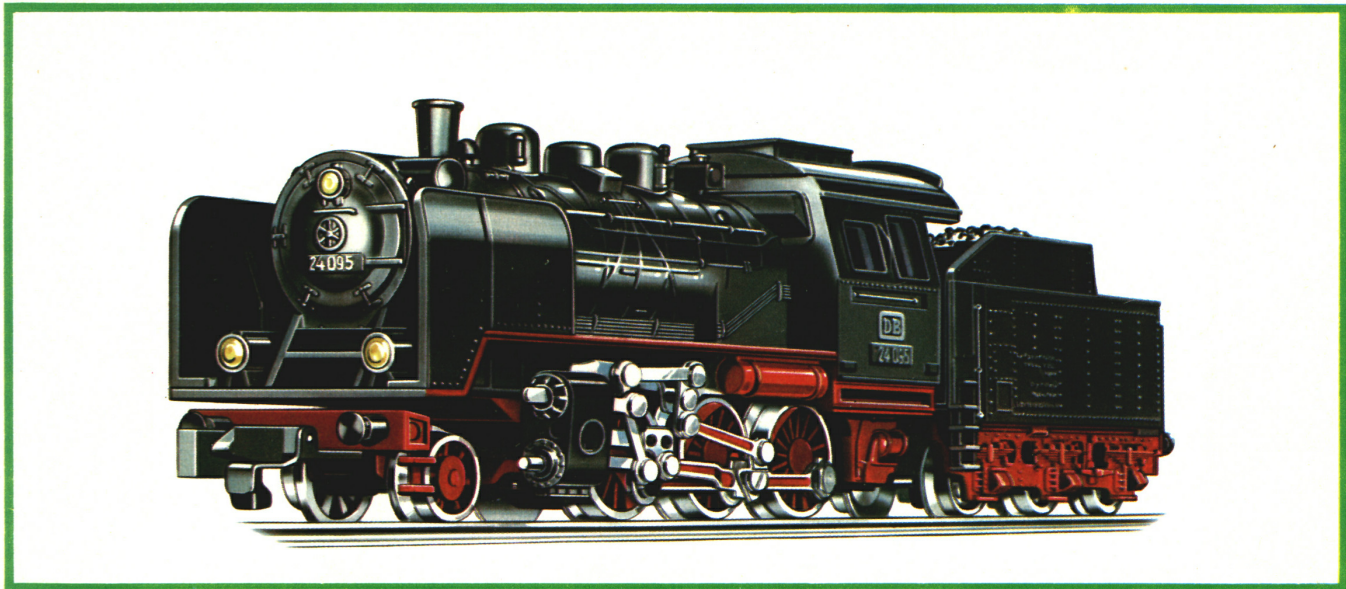

01164

Personenzuglok mit Tender

DM 40,00

Naturgetreues Modell der vierachsigen Personenzuglok der Baureihe 24, Achsfolge 1 C, mit dreiachsigem Tender. Gehäuse und Fahrgestell aus Metall-Druckguß, schwarz-rot lackiert, blanke Teile Messing vernickelt. Beleuchtung über 3 Scheinwerfer. Original-Heusinger-Steuerung. Alle Achsen über den bewährten ROKAL-Einheitsmotor durch Zahnräder angetrieben. Stromaufnahme: ca. 4 Watt, LüP: 160 mm, Höhe über S. O.: 40 mm, Gewicht: 240 g.



raumsparend
ROKAL
 TT-MODELL-EISENBAHN
 vorbildtreu

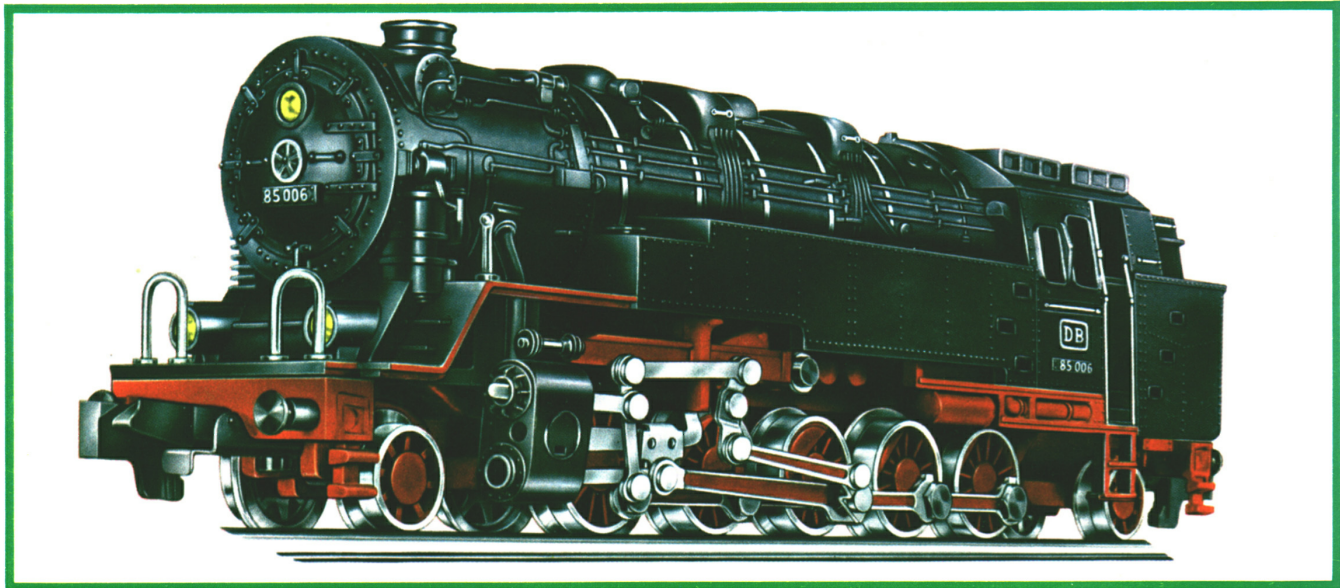

01028
Schwere Güterzug-Tenderlok

DM 58,00

Naturgetreues Modell der schweren Güterzug-Lokomotive, Baureihe 85 der Deutschen Bundesbahn. Achsfolge 1 E 1. Fahrgestell und Gehäuse aus hochwertigem Zink-Druckguß, schwarz-rot lackiert. Modellgetreue Nachbildung aller Kessel-Armaturen. Kesselringe silber lackiert, blanke Teile vernickelt. Je 3 Stirnlampen vorn und hinten mit Lichtwechsel bei Rückwärtsfahrt. Original Heusinger-Steuerung. Alle Treibräder über Zahnräder durch den ROKAL-Einheitsmotor angetrieben. Automatische ROKAL-Kupplung vorn und hinten.

Stromaufnahme: ca. 4 Watt, LÜP.: 137 mm, Höhe über S.O.: 40 mm, Gewicht: 355 g.

20

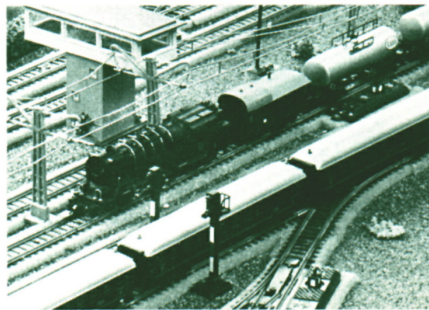

Wichtig und kraftvoll wirkt diese formvollendete Nachbildung der schweren Güterzug-Tenderlok aus der DB-Baureihe 85. Strahlt nicht auch das Modell die 130 Tonnen schwere Kraft des Originals aus?

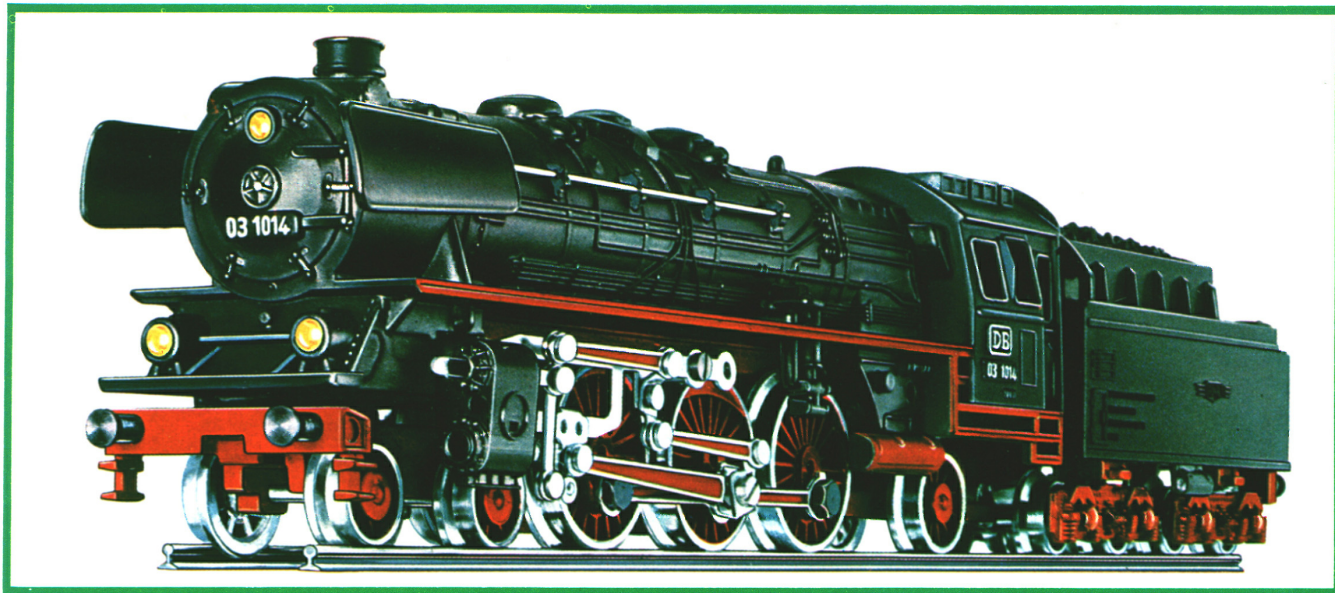

01165
Schnellzuglok mit Tender

DM 57,00

Naturgetreues Modell der schweren sechsachsigen Schnellzuglok der Baureihe 03, Achsfolge 2 C 1, mit vierachsigem Tender. Gehäuse und Fahrgestell aus Metall-Druckguß, schwarz-rot lackiert, blanke Teile Messing vernickelt. Beleuchtet mit 3 Scheinwerfern. Original-Heusinger-Steuerung. Alle Achsen über den bewährten ROKAL-Einheitsmotor durch Zahnräder angetrieben. Stromaufnahme: ca. 4 Watt, LüP: 213 mm, Höhe über S. O.: 40 mm, Gewicht: 390 g.

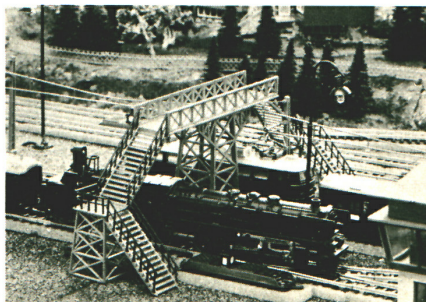

Viele Modellbahnfreunde in der ganzen Welt sprechen von kleinen technischen Wunderwerken bei der ausgereiften Konstruktion der ROKAL-Modelle. Eine besonders schöne und technisch hervorragend gelungene Arbeit ist die hier abgebildete rassige Schnellzuglok mit Tender. Vogelgleich durchzieht sie in Originalgröße die Deutschen Lande, und sicher wurden auch Sie schon von ihr bequem an das jeweilige Reiseziel gebracht.

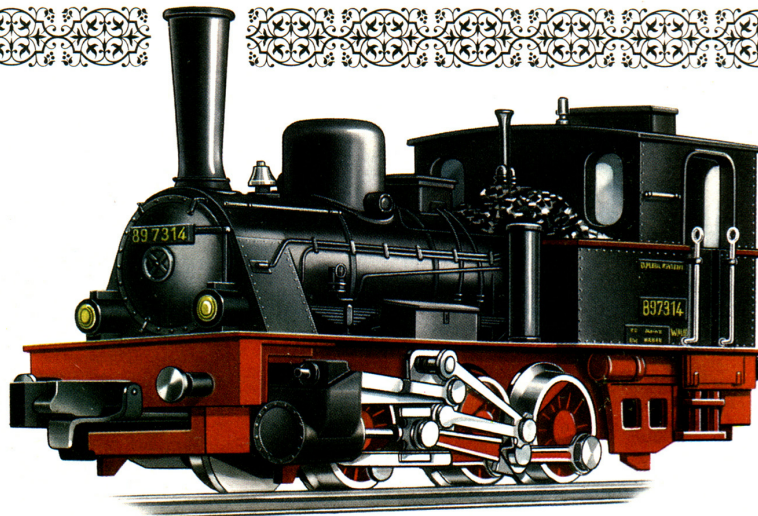

OLD TIMER

neu'65

01017
OLD TIMER-Tenderlokomotive,
Baureihe 89 der DB

DM 35,00

Stromaufnahme: ca. 4 Watt, LüP: 91 mm, Höhe
über S. O.: 43 mm
Gewicht: 120 g.

Modell der Bauart T 3 der ehemaligen Preußischen Staatsbahn, mit naturgetreuer Stevenson-Steuerung.

Achsfolge C. Sämtliche Treibachsen über Stirnradgetriebe angetrieben. Fernsteuerung für Vor- und Rückwärtsfahrt. Vorn und hinten je 2 beleuchtete Stirnlampen. Mattschwarzes Plastikgehäuse, reich detailliert. Unterteil aus hochwertigem Zinkdruckguß. Blanke Teile vernickelt. Automatische ROKAL-Kupplung vorn und hinten.



01020
Diesel-Rangierlok V 60

DM 35,00

Achsfolge C. Alle Achsen über Zahnräder durch unseren bewährten Einheitsmotor angetrieben. Vorn und hinten 3 beleuchtete Stirnlampen. Stabiles Plastikgehäuse. Dachaufbauten und Gehäusedetailierungen sind hervorragende Nachbildungen. Fahrgestell aus hochwertigem Zink-Druckguß, blanke Teile vernickelt. Treibräder, Blindwelle und Treibgestänge modellmäßig angeordnet. Automatische ROKAL-Kupplung vorn und hinten.
Stromaufnahme: ca. 4 Watt, LÜP: 98 mm, Höhe über S. O.: 41 mm, Gewicht: 140 g.

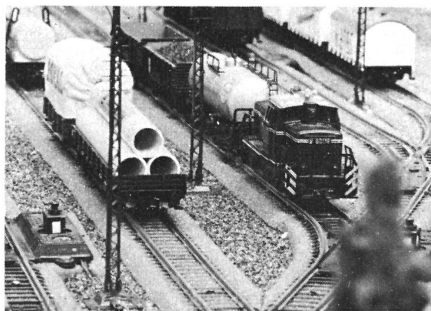

Modellgetreue Nachbildung der Diesel-hydraulischen Rangierlok V 60 der Deutschen Bundesbahn.



01032

Diesel-Lokomotive

DM 42,00

Länge über Puffer: 160 mm, Höhe über S. O.: 39 mm, Gewicht: ca. 220 g, Antrieb: 2 Achsen über den bewährten ROKAL-Einheitsmotor durch Zahnradgetriebe. Gute Zug- und Steigfähigkeit durch Plastikbereifung. Stromaufnahme: ca. 4 Watt. Beleuchtung: über je 2 Scheinwerfer vorn und hinten mit automatischer Umschaltung bei Vor- und Rückwärtsfahrt. Automatische ROKAL-Kupplung vorn und hinten. Lackierung: Dach silbergrau, Gehäuse rot/blau-schwarz.

24



Modelltreue Nachbildung der 2000 PS B'B'-Diesel-Lokomotive V 200 der Deutschen Bundesbahn



01163 **DM 39,00**
Schienenomnibus mit Steuerwagen

Länge der Einheit: 220 mm, Höhe über S. O.: 32 mm, Gewicht der Einheit: ca. 300 g, Antrieb: 2 Achsen über den bewährten ROKAL-Einheitsmotor durch Zahnradgetriebe, Stromaufnahme: ca. 4 Watt, Beleuchtung: vorn 3 Stirnlampen. Unterbau des Schienenomnibusses: Metall-Druckguß, Aufbau: stabiles Plastikgehäuse, Lackierung: Dach silber, Gehäuse rot, Zierleisten creme.

Einzelne Wagen:
 01022 Motorwagen,
 mit beleuchteten Stirnlampen **DM 30,00**
 01023 Steuerwagen,
 mit beleuchteten roten Schlußlichtern **DM 9,00**

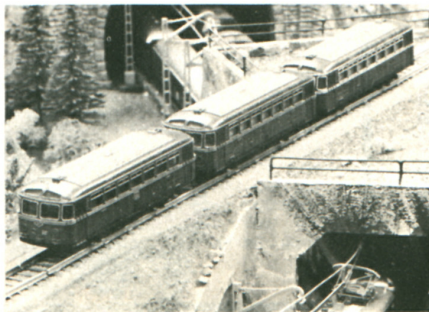

Vorbildgetreue Nachbildung des einmotorigen Schienenomnibusses **VT 95** und Steuerwagens **VS 98** der Deutschen Bundesbahn. Die Anzahl der Beiwagen kann beliebig erweitert werden.





01180

DM 60,00

Amerikanische

Diesel-elektrische Lokomotive

Modell der General Motors für die Atchison Topeka und Santa-Fé-Railroad, Doppelmaschine achtachsig, Motor-Drehgestell mit ROKAL-Einheitsmotor über Zahnräder angetrieben. Gute Zug- und Steigfähigkeit durch Plastikbereifung.

Stromaufnahme: ca. 4 Watt – mit beleuchtetem Stirnscheinwerfer und Maschinennummern. Automatische ROKAL-Kupplung vorn und hinten. Lackierung: silber-rot-gelb.

01036 Motorwagen

DM 43,00

01037 Ergänzungswagen

DM 17,00

Gesamtlänge der Doppellok: 290 mm; Höhe über S.O.: 41 mm; Gewicht: 440 g.

26



Formvollendete Nachbildung einer amerikanischen Diesellok der Santa-Fé-Railroad. Mit Geschwindigkeiten bis zu 170 km/Std. durchzieht diese rassige Lok die amerikanischen Staaten zwischen Chicago und Los Angeles auf einer fast 4000 km langen Strecke. Bis in feinste Einzelheiten nachgebildet erfreut diese Lok das Herz eines jeden Modellbahn-Liebhabers.



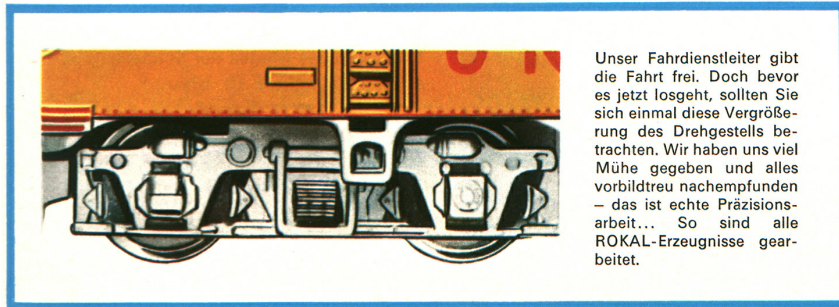

Unser Fahrdienstleiter gibt die Fahrt frei. Doch bevor es jetzt losgeht, sollten Sie sich einmal diese Vergrößerung des Drehgestells betrachten. Wir haben uns viel Mühe gegeben und alles vorbildtreu nachempfunden – das ist echte Präzisionsarbeit... So sind alle ROKAL-Erzeugnisse gearbeitet.

01181

DM 60,00

**Amerikanische
Diesel-elektrische Lokomotive**

Modell der General Motors für die Union Pacific Railroad, Doppelmaschine achtachsig, Motor-Drehgestell mit ROKAL-Einheitsmotor über Zahnräder angetrieben. Gute Zug- und Steigfähigkeit durch Plastikbereifung.

Stromaufnahme: ca. 4 Watt – mit beleuchtetem Stirnscheinwerfer und Maschinennummern. Automatische ROKAL-Kupplung vorn und hinten. Lackierung: gelb-silber-rot.

01038 Motorwagen

DM 43,00

01039 Ergänzungswagen

DM 17,00

Gesamtlänge der Doppellok: 290 mm; Höhe über S.O.: 41 mm;
Gewicht: 440 g.



ROKAL-Modellbahnen sind raumsparend! Diese Zahlen sprechen für sich und für das ROKAL-System: Kleinster Kreisdurchmesser 572, kleinster Parallel-Gleisabstand 44 mm, kleinster Platzbedarf für eine 6gleisige Rangierharfe 605 x 243 mm.



01025

DM 48,00

Elektrische Schnellzuglok, **blau**
Naturgetreues Modell der Schnellzuglok
aus der Baureihe **E 10, blau**

Dreifarbige Lackierung, Drehgestelle aus Metall-Druckguß. Selbsttätige Umschaltung der 3 Scheinwerfer bei Vor- und Rückwärtsfahrt. Hebel zur Umschaltung auf Oberleitungsbetrieb. Antrieb mit dem bewährten ROKAL-Einheitsmotor über ein solides Zahnradgetriebe. Gute Zug- und Steigfähigkeit durch Plastikbereifung. Stromaufnahme: ca. 4 Watt. Länge über Puffer: 141 mm, Höhe über S. O.: 61/50 mm, Gewicht: 270 g.

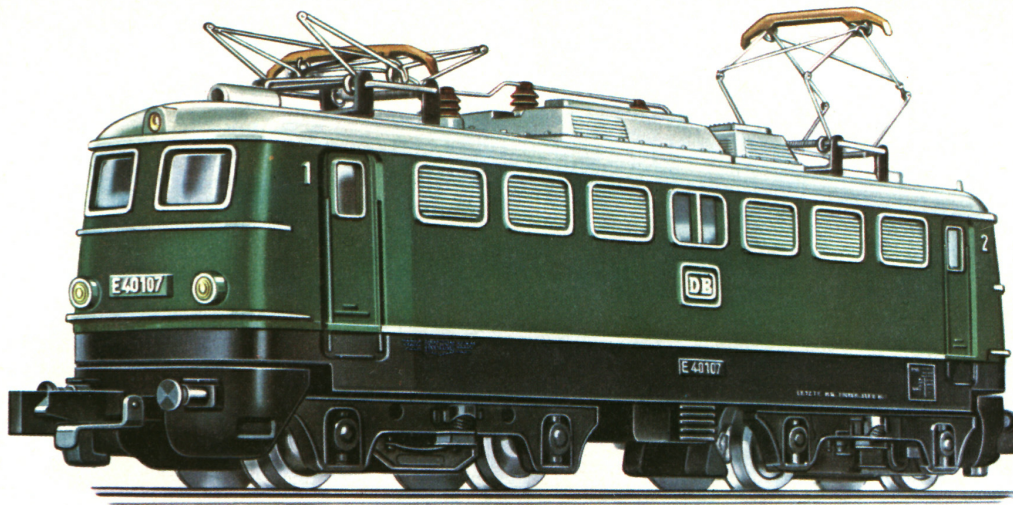

raumsparend
ROKAL
 TT-MODELL-EISENBAHN
 vorbildtreu

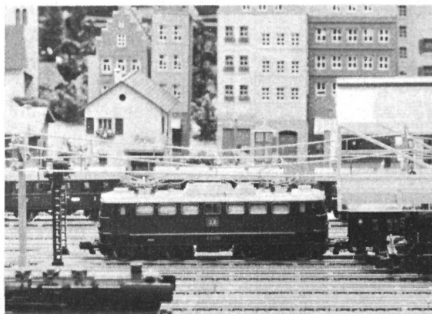

01030

DM 48,00

Elektrische Lokomotive, grün
 Naturgetreues Modell der Lokomotive
 für den gemischten Verkehr aus der
 Baureihe E 40, grün

Dreifarbig lackiert, Drehgestelle aus Metall-Druckguß.
 Selbsttätige Umschaltung der 3 Scheinwerfer bei Vor-
 und Rückwärtsfahrt. Hebel zur Umschaltung auf Ober-
 leitungsbetrieb. Antrieb mit dem bewährten ROKAL-
 Einheitsmotor über ein solides Zahnradgetriebe. Gute Zug-
 und Steigfähigkeit durch Plastikberiefung. Stromauf-
 nahme: ca. 4 Watt, Länge über Puffer: 141 mm, Höhe
 über S. O.: 61/50 mm, Gewicht: 270 g.

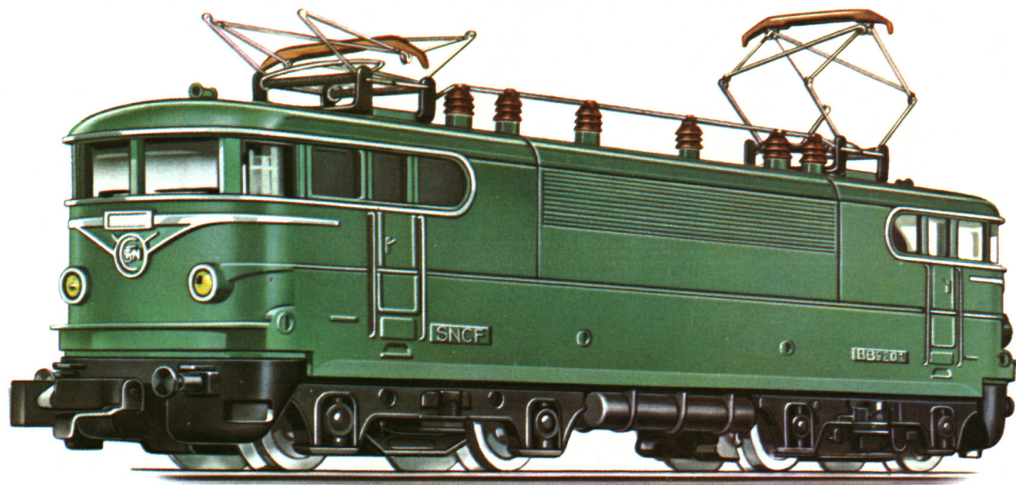

Naturgetreues Modell der französischen Schnellzuglok **BB-9201 der SNCF**. Leistung: 5200 PS, Geschwindigkeit 160 km/Std.; Triebfahrzeug des bekannten Expreßzuges »Mistral«, der die Strecke Paris – Nizza von 1085 km in 10 ½ Stunden durchfährt, mit einer durchschnittlichen Geschwindigkeit von 128 km/Std.



01035

DM 48,00

Elektrische Schnellzuglok, blaugrün

Dreifarbige Lackierung, Drehgestelle aus Metall-Druckguß. Selbsttätige Umschaltung der 2 Scheinwerfer bei Vor- und Rückwärtsfahrt. Hebel zur Umschaltung auf Oberleitungsbetrieb, Antrieb mit dem bewährten ROKAL-Einheitsmotor über ein solides Zahnradgetriebe. Gute Zug- und Steigfähigkeit durch Plastikbereifung. Stromaufnahme: ca. 4 Watt, Länge über Puffer: 143 mm, Höhe über S.O.: 61/50 mm, Gewicht: 270 g.



Klebebilder der einzelnen Kanton-Wappen, die wahlweise an den Seitenwänden der Lok angebracht werden können, liegen jeder Lokomotive bei.



01051

Elektrische Mehrzweck-Lokomotive der SBB

Naturgetreues Modell der Gotthard-Lokomotive, Baureihe Ae 6/6.

Das Vorbild unseres Ae 6/6-Modells entwickelt mit seinen 6 Fahrmotoren eine Gesamtleistung von 6000 PS und eine Geschwindigkeit von 125 km/Std.

Achsfolge Co' Co'. Alle Treibachsen über Zahnräder durch den bewährten ROKAL-Einheitsmotor angetrieben. Vorn und hinten jeweils 3 Scheinwerfer, mit Lichtwechsel entsprechend der Fahrtrichtung. Drehgestelle aus hochwertigem Zinkdruckguß. Gehäuse aus

DM 54,00

schlagfestem Polystyrol, modellgetreu lackiert. Hervorragende Zug- und Steigfähigkeit durch Haftringe auf 4 Rädern. Automatische ROKAL-Kupplung vorn und hinten. Stromführung wahlweise durch Oberleitung oder aus den Fahrsschienen.

Stromaufnahme: ca. 4 Watt, LüP: 155 mm, Höhe über S.O.: 61/50 mm.

Gewicht: 290 g.

neu'65

00201
Tafelwagen kurz
LüP: 74 mm

DM 3,30



00202
Langholzwagen
LüP: 155 mm

DM 8,00

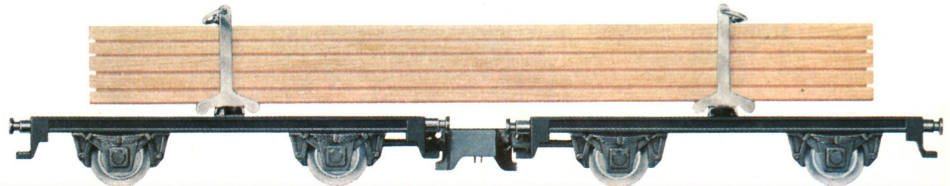

00203
Offener Güterwagen
LüP: 74 mm

DM 4,50

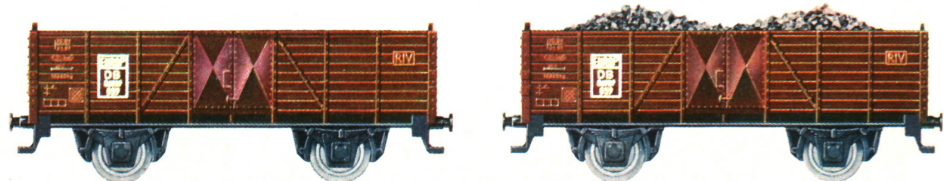

00205
Offener Güterwagen
mit Kohle
LüP: 74 mm

DM 5,75

00207 DM 5,75
Geschlossener
Güterwagen
LüP: 74 mm

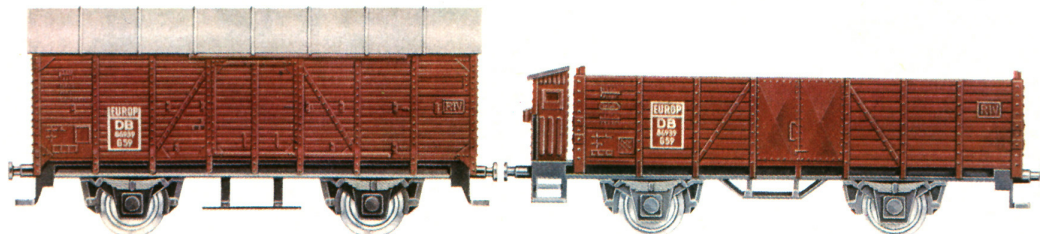

00208 DM 5,00
Offener
Güterwagen mit
Bremsenhaus
LüP: 81 mm

00209 DM 3,60
Drehschemel-
wagen
LüP: 74 mm

00212 DM 6,25
Geschlossener
Güterwagen mit
Bremsenhaus
LüP: 81 mm

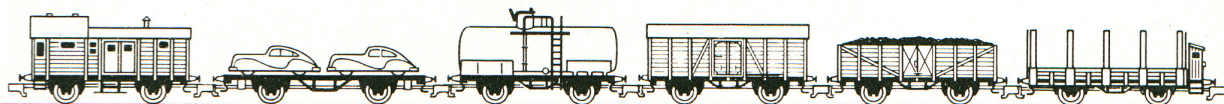
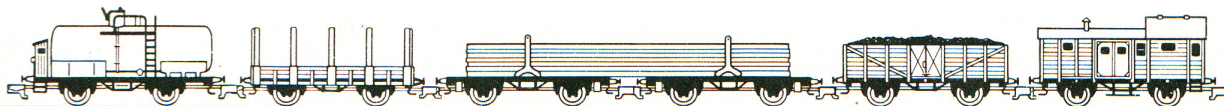
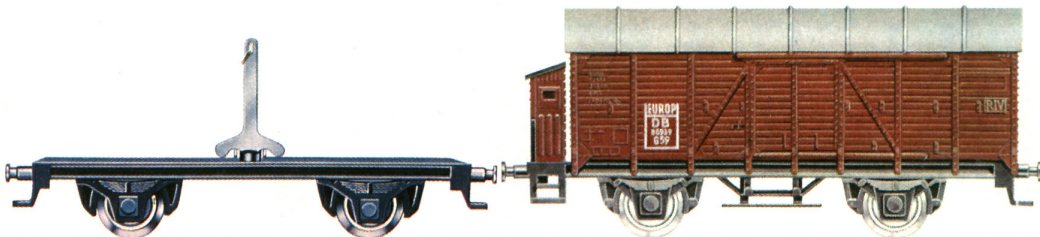

00213 DM 6,50
Kesselwagen
» Shell «
LüP: 74 mm

00214 DM 7,00
Kesselwagen
» Shell « mit
Bremsenhaus
LüP: 81 mm

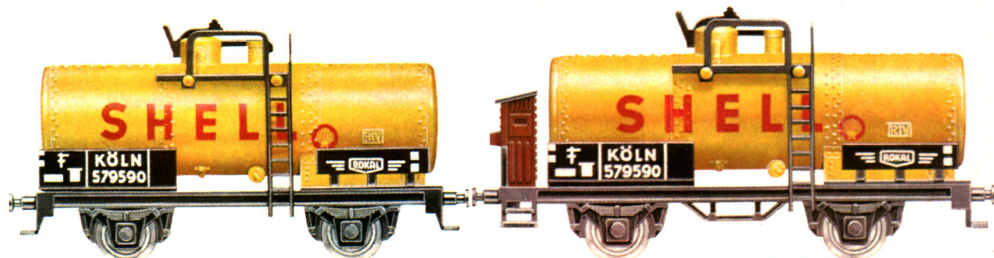

00215 DM 6,50
Kesselwagen
» Esso «
LüP: 74 mm

00217 DM 6,50
Kesselwagen
» BP «
LüP: 74 mm

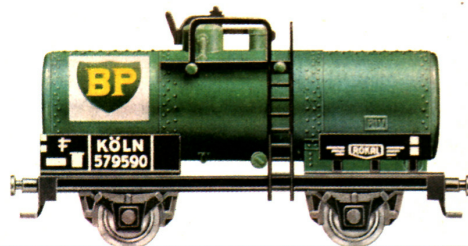
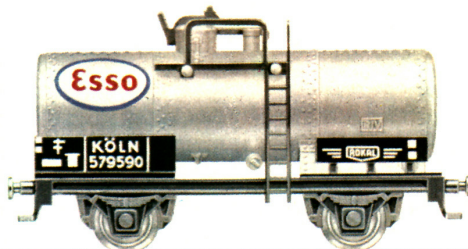

ROKAL-Güterwagen sind in vorbildgetreuen Farben kratzfest lackiert. Die Wagen sind äußerst stabil und mit der einzigartigen ROKAL-Kupplung versehen. Trotz der kleinen Abmessungen treten alle wesentlichen Details deutlich hervor. Die guten Laufeigenschaften der ROKAL-Güterwagen erfordern wenig Zugkraft. Eine Lok kann einen Güterzug von ansehnlicher Länge ziehen, der durch eine abwechslungsreiche Zusammenstellung ganz besonders reizvoll wirkt.



00219 DM 6,50
Kesselwagen
» BV-Aral«
LüP: 74 mm



00228 DM 6,00
Kühlwagen
LüP: 74 mm

00236 DM 6,00
Seefischwagen
LüP: 74 mm



00243 DM 5,00
Runnenwagen
LüP: 74 mm

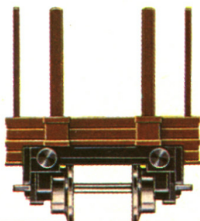
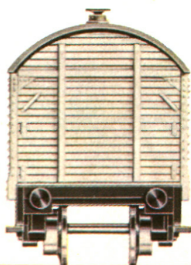
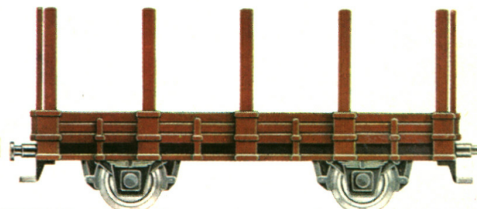

00246

Niederbordwagen
LüP: 74 mm

DM 4,50

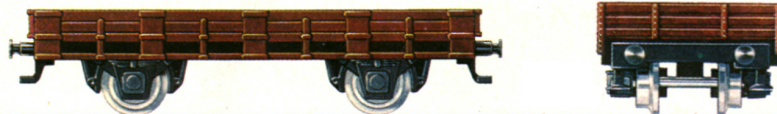

00244

Rungenwagen
mit Bremserhaus
LüP: 81 mm

DM 5,50

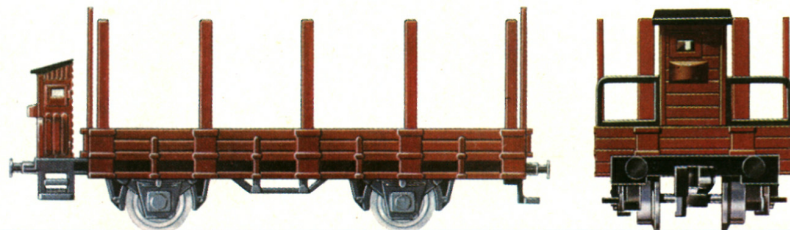

00252

Planewagen
LüP: 74 mm

DM 5,50

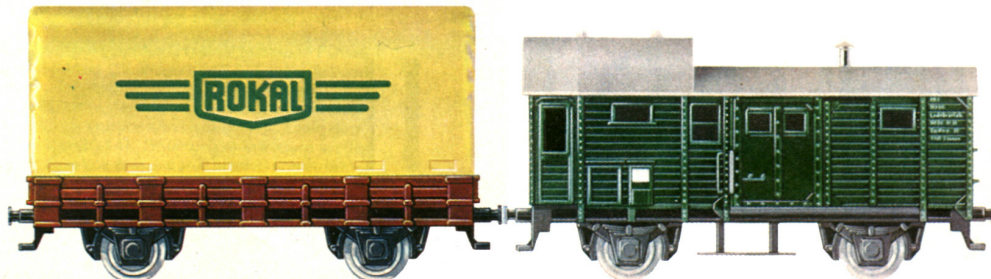

00255

Güterzug-Gepäck-
wagen (DB/Pwg)
mit Schiebetüren
LüP: 74 mm

DM 6,50

00256
Stückgut-
Schnellverkehr-
Wageneinheit
LüP: 149 mm

DM 9,50

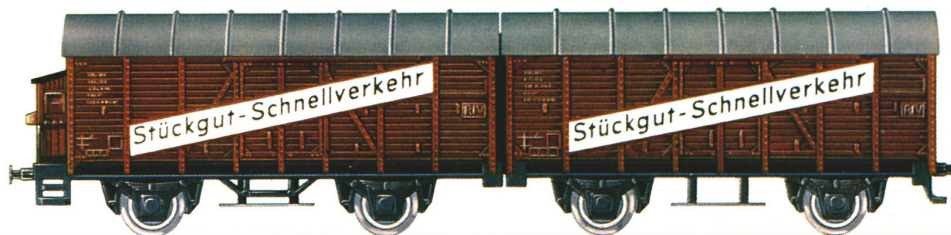

00258
Kesselwagen
»CALTEX«
LüP: 74 mm

DM 6,50

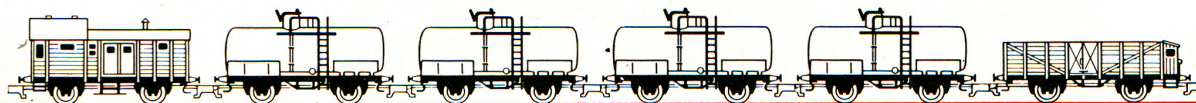
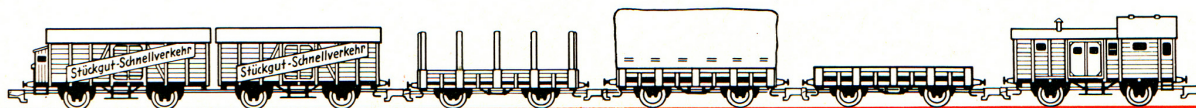

Die guten Laufeigenschaften der ROKAL-Güterwagen erfordern wenig Zugkraft. Eine Lok kann einen Güterzug von ansehnlicher Länge ziehen, der durch eine abwechslungsreiche Zusammenstellung ganz besonders reizvoll wirkt.

ROKAL

TT

00260
Kesselwagen »Mobil«
LüP: 74 mm

DM 6,50



00263
Geschlossener Güterwagen »S.T.E.F.«
LüP: 74 mm

DM 6,00



00264
Güterwagen »BANANES«
LüP: 74 mm

DM 6,00

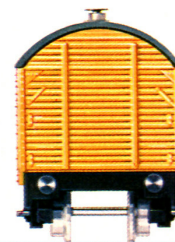
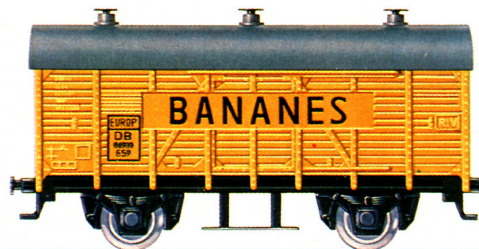

00302
Vierachsiger
Niederbordwagen
mit Phoenix-Rohren
LüP: 120 mm

DM 6,75

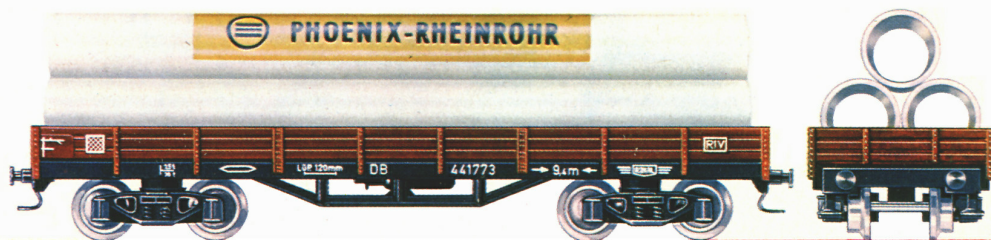

00303
Vierachsiger
Niederbordwagen
mit zwei Kfz.
LüP: 120 mm

DM 6,75

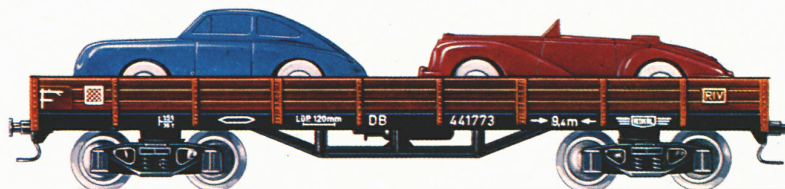

00301
Vierachsiger
Niederbordwagen
LüP: 120 mm

DM 6,50

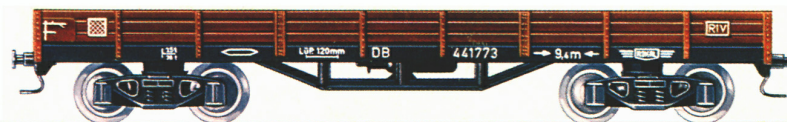

00304

Vierachsiger Kessel-
wagen »Shell«
neuestes Modell
LüP: 105 mm

DM 8,50

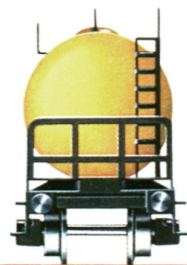
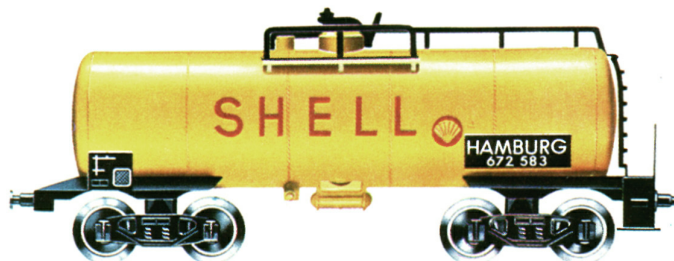

00306

Vierachsiger Kessel-
wagen »Esso«
neuestes Modell
LüP: 105 mm

DM 8,50

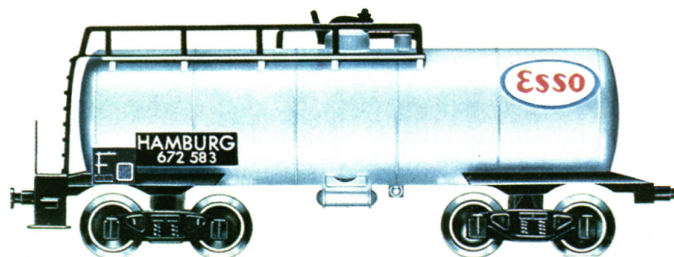

00305

Vierachsiger Kessel-
wagen »Aral«
neuestes Modell
LüP: 105 mm

DM 8,50



00317 **DM 8,00**
Vierachsiger Schotterwagen

Dieses begehrte Modell ist die naturgetreue Nachbildung eines Bahndienstwagens der Deutschen Bundesbahn und dient zur Gleisbeschotterung
LüP: 98 mm



00314 **DM 8,00**
Vierachsiger Großraumgüterwagen,
Modell der Deutschen Bundesbahn
oetz 50, LüP: 97 mm



raumsparend
ROKAL
TT-MODELL-EISENBAHN
vorbildtreu

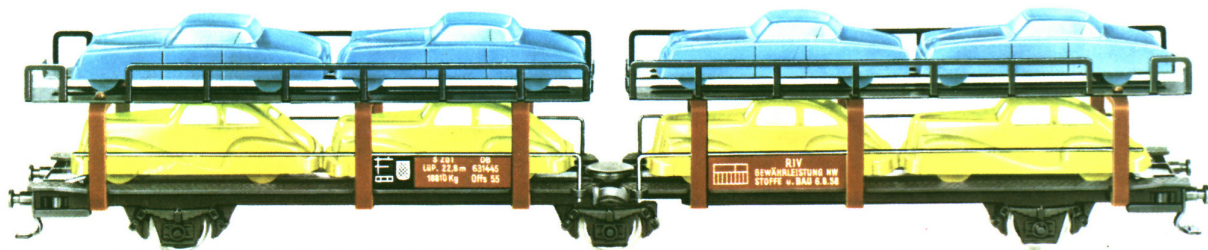

00315 DM 10,00

Autotransportwagen, dreiachsig, mit
8 Autos beladen, Modell der Deutschen
Bundesbahn offs 55, LüP: 180 mm

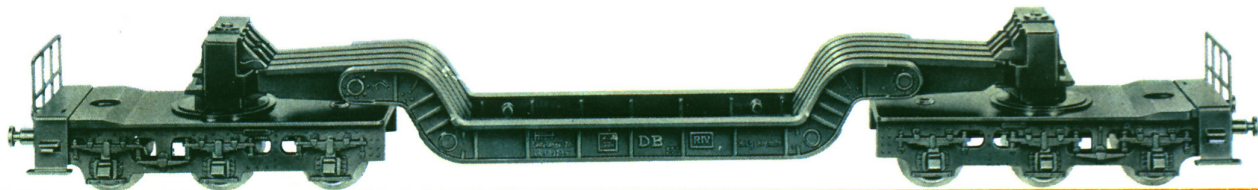

00320 DM 8,00

Tieflader, sechsachsig, Modell der
Deutschen Bundesbahn
SSt 53, LüP: 190 mm



raumsparend

ROKAL
TT-MODELL-EISENBAHN

vorbildtreu

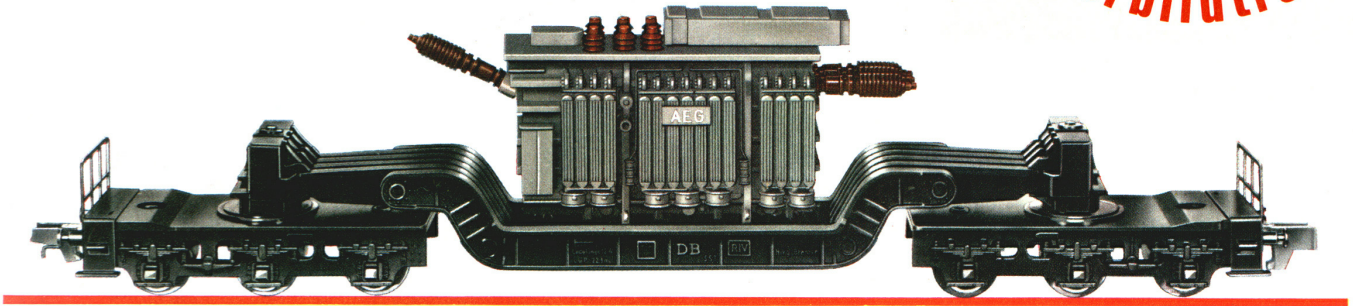

00321

DM 10,50

Sechssachsiger Tiefvlader, mit AEG-Trafo beladen.
LüP: 190 mm

07120

DM 3,00

30 MVA-Transformator
Naturgetreue Nachbildung eines 30 MVA-
Wandertransformators der AEG.



Alle
Personenzug-
Wagen
haben kratzfest
lackierte
Kunststoff-
Gehäuse

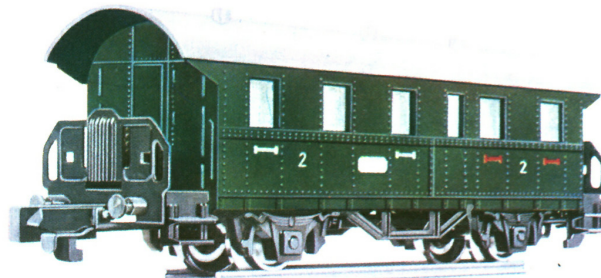

01280

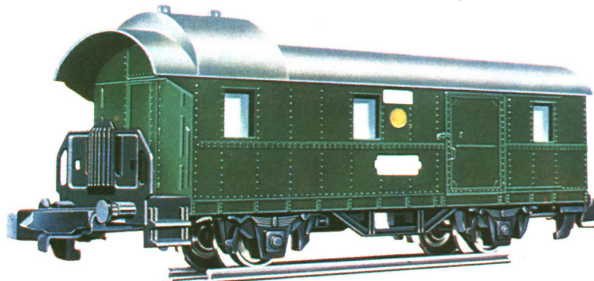

01281

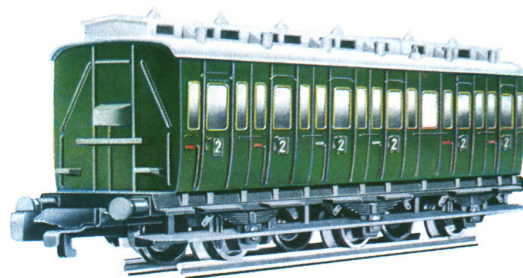

01282

01280
Personenwagen
Länge über Puffer: 93 mm

DM 6,50

01281
Packwagen
Länge über Puffer: 93 mm

DM 6,50

01282
Dreiachsiger Abteilwagen
der **Baureihe C 3**, naturgetreue
Nachbildung des ehemaligen
Nahverkehr-Personenwagens
Länge über Puffer: 95 mm

DM 7,00

Diese vorbildgetreuen Einheits-Pack- und Personenzug-
Wagen haben Gehäuse aus thermoplastischem Material
(Kunststoff). Große Laufruhe und niedrige Schwerpunktlage
ergeben beste Fahrsicherheit! Das ist echte ROKAL-Qualität.

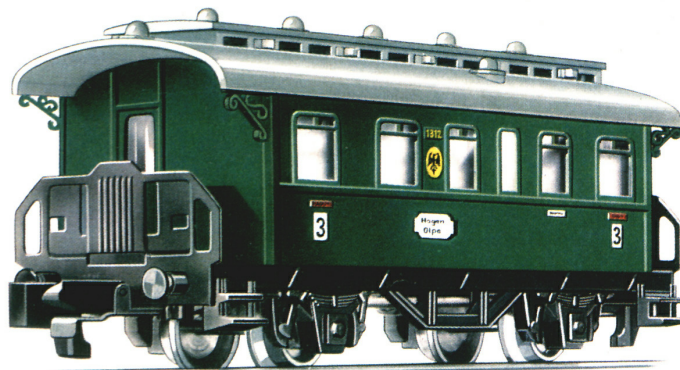
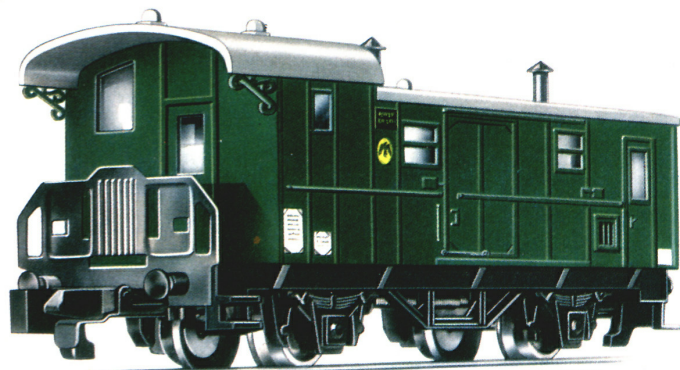

neu'65

OLD TIMER

01283

DM 6,50

OLD TIMER-Gepäckwagen der ehemaligen Preußischen Staatsbahn, Nachbildung des Pwi Pr 99, LüP: 93 mm.

01284

DM 6,50

OLD TIMER-Personenwagen der ehemaligen Preußischen Staatsbahn, Nachbildung des Ci Pr 05a, LüP: 93 mm.

Gezogen von der Tenderlok T 3 (s. S. 22), bilden die neuen OLD TIMER-Wagen einen echten preußischen Nebenbahn-Personenzug. Wie die T 3 verkörpern diese Wagen ein Stück Eisenbahngeschichte.

01214

D-Zug-Wagen, grün
Gehäuse: Kunststoff-Spritzguß,
grün – Dach grau – Schrift silber,
Drehgestelle: Metall-Druckguß

DM 11,00

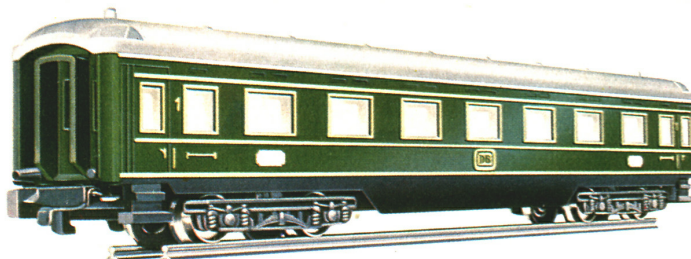

01216

Postwagen, grün
Gehäuse: Kunststoff-Spritzguß,
grün – Dach grau – Posthorn gelb,
Drehgestelle: Metall-Druckguß
Länge der Wagen über Puffer:
161 mm

DM 11,00

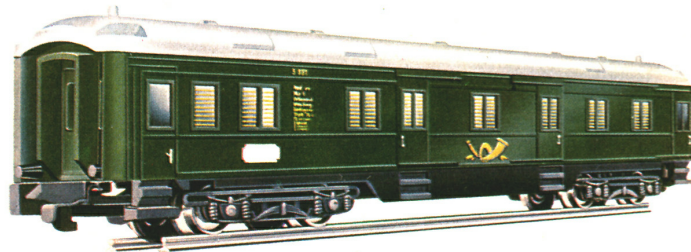

D-Zug-Wagen mit kratzfest lackierten Kunststoff-Aufbauten und der bewährten ROKAL-Dachentkuppung.

Diese ROKAL-D-Zug-Wagen zeichnen sich durch bewegliche Drehgestell-Seitenteile und damit sichere Schienenlage besonders aus. Metall-Druckguß der Drehgestelle und die kratz-feste Lackierung sowie Beschriftung der Gehäuse aus Kunststoff-Spritzguß in vorbildgetreuen Farben verleihen den Wagen eine praktisch unbegrenzte Lebensdauer. Geringer Rollwiderstand der Metallräder erlaubt Betrieb mit langen Zügen.

46

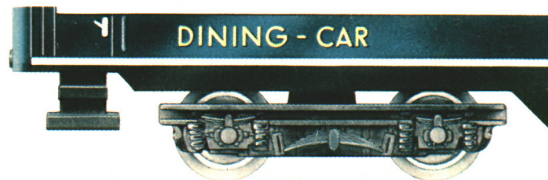

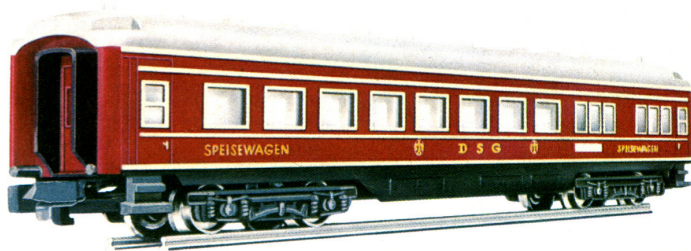

01220

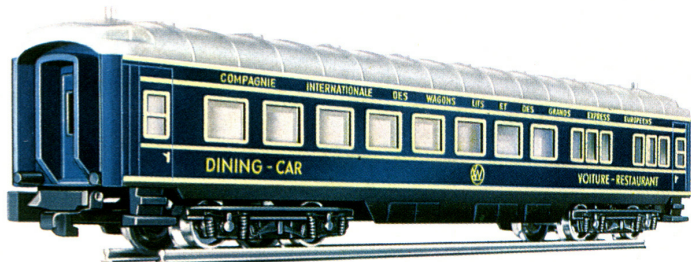

01224

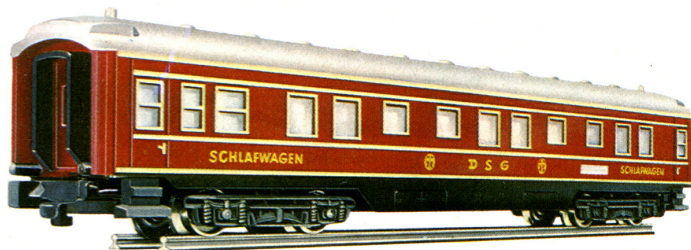

01218



01220

Speisewagen DSG

DM 10,75

Gehäuse: Kunststoff-Spritzguß, rot,

Dach grau – Schrift gold,

Drehgestelle: Metall-Druckguß

01224

Speisewagen ISG

DM 10,75

Gehäuse: Kunststoff-Spritzguß, blau,

Dach grau – Schrift gold,

Drehgestelle: Metall-Druckguß

01218

Schlafwagen DSG

DM 10,75

Gehäuse: Kunststoff-Spritzguß, rot,

Dach grau – Schrift gold,

Drehgestelle: Metall-Druckguß

01222

Schlafwagen ISG

DM 10,75

Gehäuse: Kunststoff-Spritzguß, blau,
Dach grau – Schrift gold,
Drehgestelle: Metall-Druckguß

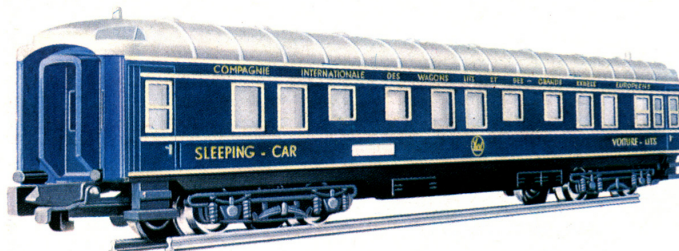

01226

Eilzugwagen

DM 10,75

Gehäuse: Kunststoff-Spritzguß, grün,
Dach grau – Schrift weiß,
Drehgestelle: Metall-Druckguß

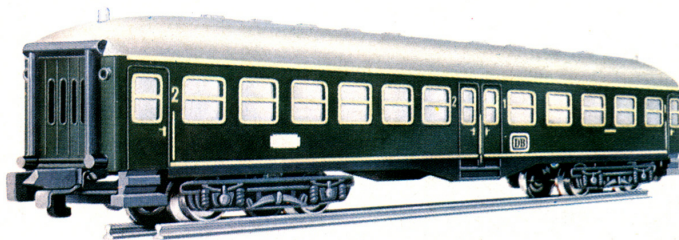

01232

LS-Zug-Wagen
mit Schlußleuchten

DM 11,50

Gehäuse: Kunststoff-Spritzguß, grün,
Dach grau – Schrift weiß,
Drehgestelle: Metall-Druckguß

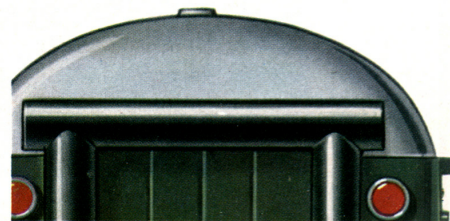

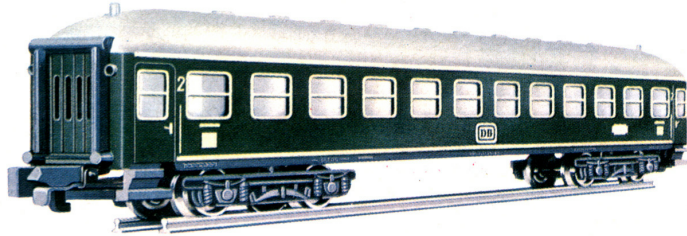

01228

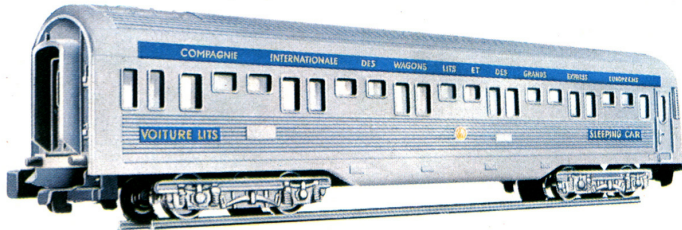

01234

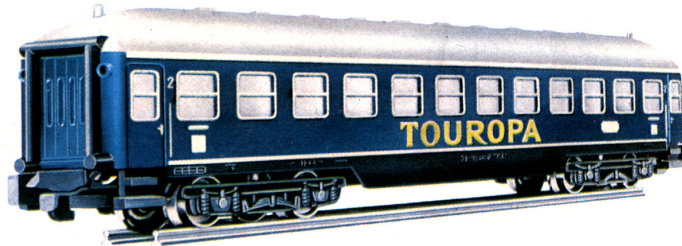

01230



01228

DM 10,75

LS-Zug-Wagen
ohne Schlußleuchten
Gehäuse: Kunststoff-Spritzguß, grün,
Dach grau – Schrift weiß,
Drehgestelle: Metall-Druckguß

01234

DM 10,75

Französischer Schlafwagen Typ P
Gehäuse: Kunststoff-Spritzguß,
silber/blau – Schrift gold,
Drehgestelle: Metall-Druckguß

01230

DM 10,75

Touropa-Liegewagen
Gehäuse: Kunststoff-Spritzguß, blau,
Drehgestelle: Metall-Druckguß

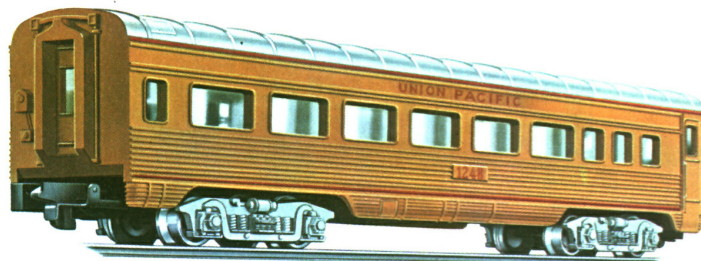

01244



01246



01248

01244 DM 11,00
Amerikanischer »Pullman«-Wagen
mit Aufschrift »Union Pacific«

01246 DM 11,00
Amerikanischer »Vista Dome«-Wagen
mit Aufschrift »Union Pacific«

01248 DM 11,00
Amerikanischer »Observation«-Wagen
(Schlußwagen)
mit Aufschrift »Union Pacific«
50



01238



01240



01242



01238 DM 11,00

Amerikanischer »Pullman«-Wagen
mit Aufschrift »Santa Fé«

01240 DM 11,00

Amerikanischer »Vista Dome«-Wagen
mit Aufschrift »Santa Fé«

01242 DM 11,00

Amerikanischer »Observation«-Wagen
(Schlußwagen)
mit Aufschrift »Santa Fé«

Schalter und Taster als Bausteine

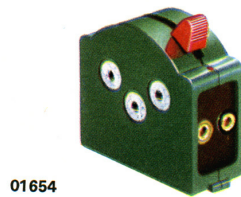

01654

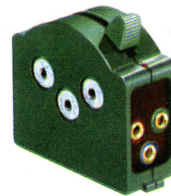

01656

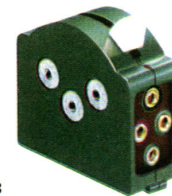

01658

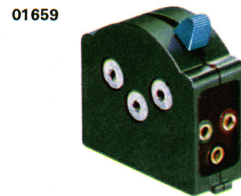

01659

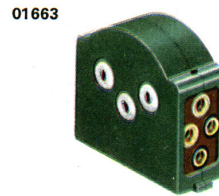

01663

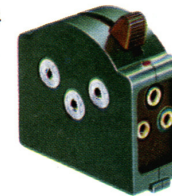

01674

Ein großer Vorteil des ROKAL-Systems

Dieses einmalige »Druckknopf-System« finden Sie nur bei der ROKAL-Modellbahn. Rechts und links an unserem Fahrregler befinden sich Druckknöpfe. Dieses System ist der »Schlüssel zum Ausbau« Ihrer Anlage, denn damit können Sie in unbegrenzter Zahl Schalter und Taster anbringen, um Weichen, Signale etc. direkt vom Fahrregler aus zu bedienen. Denn jeder Schalter und Taster hat ebenfalls an der rechten und linken Seite Druckknöpfe, die seitlich am Fahrregler ein Einrasten ermöglichen.

01654 Ein-Aus-Schalter mit rotem Stellhebel **DM 2,00**

01656 Fernbedienungsschalter (mit Zugbeeinflussung) für Tageslicht-Signale, mit grünem Stellhebel **DM 2,20**

01674 Fernbedienungsschalter (Schalter ohne Zugbeeinflussung) für Tageslicht-Signale, mit braunem Stellhebel **DM 2,00**

01659 Fernbedienungsschalter (Momentntaster) für Weichen, mit blauem Stellhebel **DM 2,00**

01663 Verteiler mit 4 Buchsen 2,3 mm ø **DM 2,00**

01658 Fernbedienungsschalter (Polwechsler) für Kehrschleifen, mit weißem Stellhebel, mit Anschlusskabelgarnitur **DM 6,00**

00950 Befestigungswinkel für Schalter und Taster, Beutel mit 20 Stück **DM 1,00**

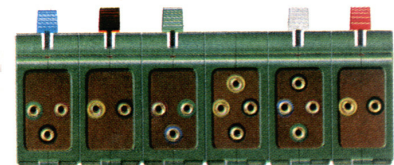

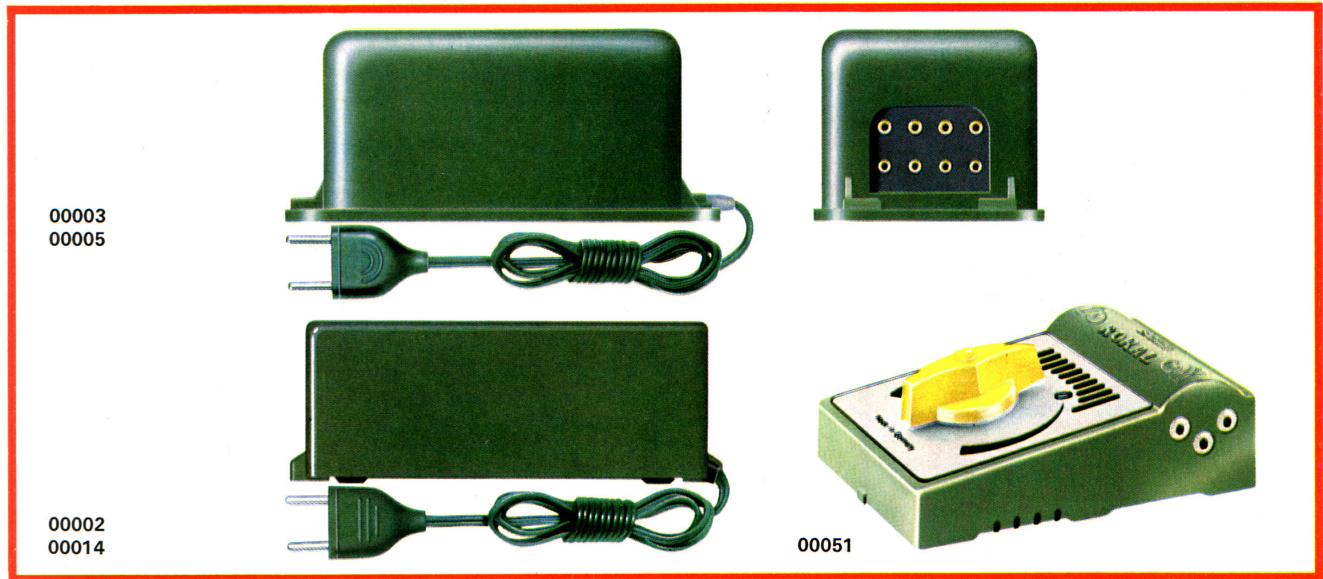

ROKAL-Transformatoren und Fahrregler

Ein weiterer Vorteil des ROKAL-Systems ist die Trennung von Transformator und Fahrregler. An einen Transformator 02 können Sie 2 Fahrregler, an einen Transformator 03 sogar 4 Fahrregler anschließen. Für jeden Zug benötigen Sie einen Fahrregler.

Daraus ergibt sich:

Für 1 Zug = 1 Fahrregler und 1 Transformator

Für 4 Züge = 4 Fahrregler und ebenfalls 1 Transformator

00051

DM 19,00

Fahrregler mit Gleichrichter, belastbar bis 9,6 Watt, mit Ein-knopf-Bedienung zur Fernsteuerung von Geschwindigkeit und Fahrtrichtung.

00003

DM 32,00

36 VA-Mehrzug-Trafo für den Betrieb bis zu 4 Zügen und Zubehör zum Anschluß an 220 V Wechselstrom mit 2 getrennten Sekundärwicklungen und 4 Anschlußstellen für je 14 V, 10 Watt. Jede Anschlußstelle ist abgesichert.

00005

DM 32,00

zum Anschluß an 110 V Wechselstrom

00002

DM 18,00

12 VA-Trafo für 1–2 Zugbetrieb, Transformator zum Anschluß an 220 V Wechselstrom, sek. 14 V Wechselstrom und 0,8 A, max. Stromabnahme ca. 12 Watt, mit Überlastungsschutz abgesichert.

00014

DM 18,00

zum Anschluß an 110 V Wechselstrom

00018

DM 20,00

Zweizug-Trafo zum Anschluß an 220 V Wechselstrom, sek. 2 x 14 V Wechselstrom mit Überlastungsschutz. Belastbar bis 15 VA.





Gleismaterial (F.-Lizenz)
 ROKAL-Modellgleise sind
 eine naturgetreue Nachbil-
 dung der Bundesbahn-Beton-
 schwelenschienen

- 00131 $\frac{1}{2}$ gebogenes Gleis $\frac{1}{8}$ -Kreis, 572 mm \varnothing **DM 0,60**
- 00132 $\frac{1}{2}$ gebogenes Gleis $\frac{1}{16}$ -Kreis, 572 mm \varnothing **DM 0,50**
- 00134 $\frac{1}{4}$ gebogenes Gleis $\frac{1}{32}$ -Kreis, 572 mm \varnothing **DM 0,45**

Für den Parallelkreis im maßstäblichen Abstand von 44 mm

- 00152 $\frac{1}{2}$ gebogenes Gleis $\frac{1}{16}$ -Kreis, 660 mm \varnothing **DM 0,50**
- 00154 $\frac{1}{4}$ gebogenes Gleis $\frac{1}{32}$ -Kreis, 660 mm \varnothing **DM 0,45**

- 00101 $\frac{1}{2}$ gerades Gleis, 220 mm lang **DM 0,60**
- 00102 $\frac{1}{2}$ gerades Gleis, 110 mm lang **DM 0,50**
- 00104 $\frac{1}{4}$ gerades Gleis, 55 mm lang **DM 0,45**
- 00106 Ausgleich-Gleis, 119 mm lang **DM 0,60**
- 00951 Befestigungsnägel für Gleise
 und Winkel. Beutel mit 50 Stück **DM 0,25**

Für den kleinen Kreis (572 mm Durchmesser) werden insgesamt 8 x $\frac{1}{2}$ gebogene Gleise 00131 benötigt, für den großen Kreis (660 mm Durchmesser) werden 16 x $\frac{1}{2}$ gebogene Gleise 00152 benötigt.

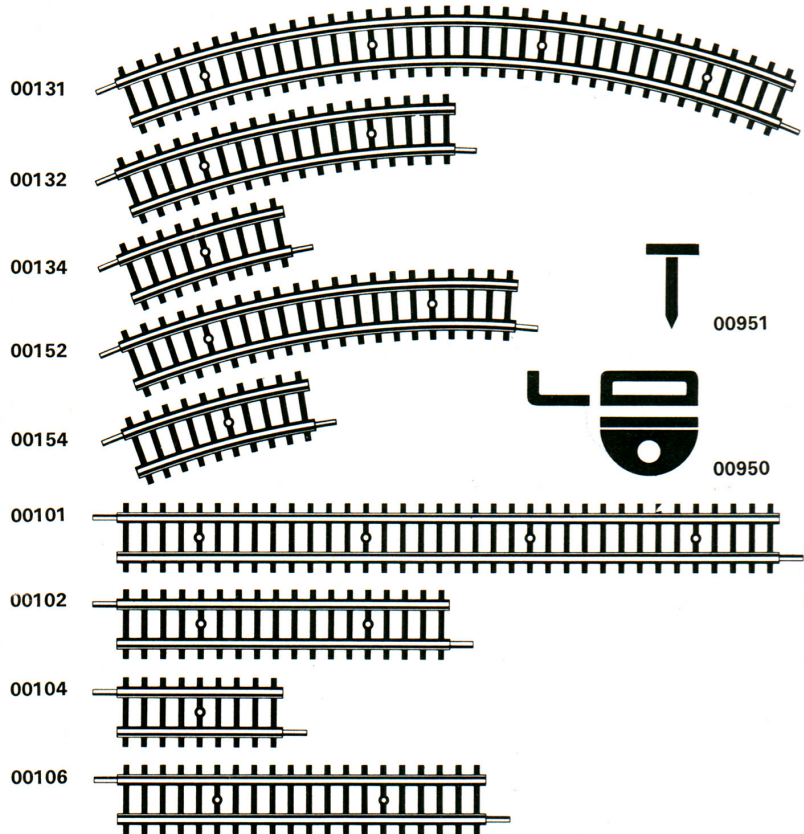

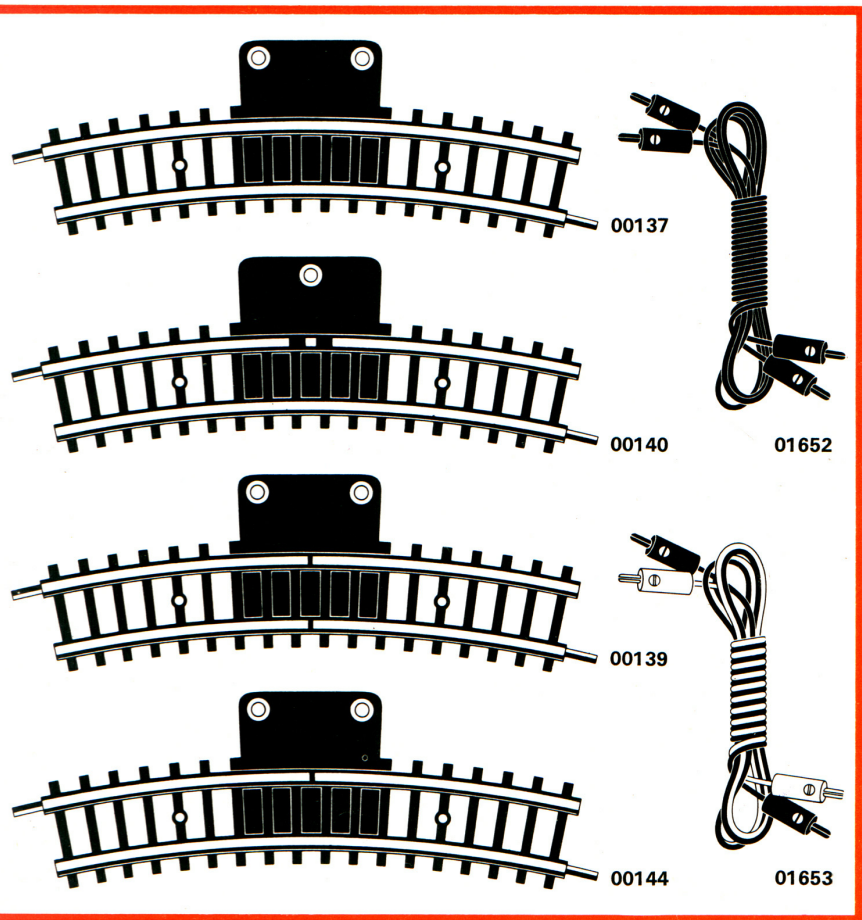

Über den Einsatz und die Schaltung der nebenstehenden Anschluß-, Trenn- und Kontaktgleise gibt unsere mehrfarbige Broschüre » Elektro-Handbuch « Auskunft.

raumsparend
ROKAL
 TT-MODELL-EISENBAHN
 vorbildtreu

Anschluß-, Trenn- und Kontaktgleise

- 00137 Anschlußgleis, 1/2 gebogen, mit 2 Anschlußbüchsen, 1/16-Kreis, 572 mm ø DM 1,70
- 00107 dto., 1/2 gerade DM 1,70
- 00140 Kontaktgleis, 1/2 gebogen, einpolig, 1/16-Kreis, 572 mm ø DM 1,80
- 00110 dto., 1/2 gerade DM 1,80
- 00109 Anschluß- und Trenngleis für Kehrschleife (beidseitig) 1/2 gerade, mit 2 Anschlußbüchsen DM 1,80
- 00139 dto., gebogen, 1/16-Kreis, 572 mm ø DM 1,80
- 01653 80 cm Anschlußkabel, schwarz-gelb, mit je zwei Bananensteckern, 2,3 mm ø DM 1,10
- 01652 80 cm Anschlußkabel, blau, mit je zwei Bananensteckern, 2,3 mm ø DM 1,10
- 00114 Trenngleis, 1/2 gerade, eine Schiene unterbrochen DM 1,80
- 00144 dto., 1/2 gebogen, 1/16-Kreis, 572 mm ø DM 1,80

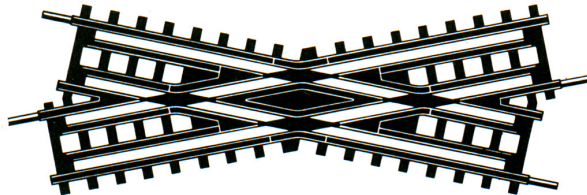

00192

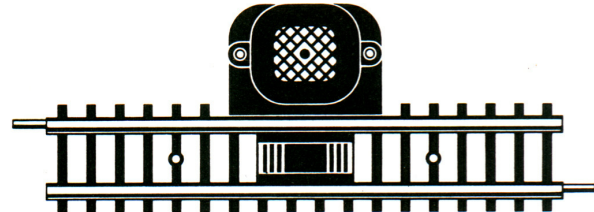

00121

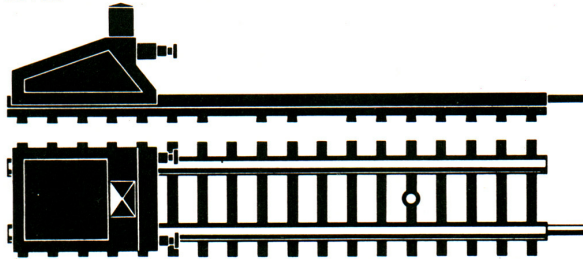

00122

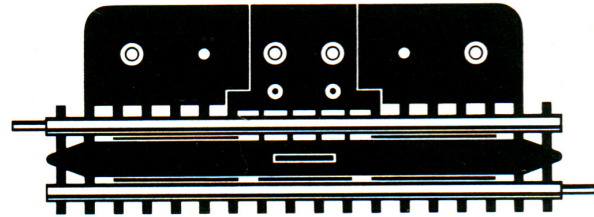

00113

Kreuzungen mit Leit-Kontaktschienen:

00191	Kreuzung rechts	DM 4,00
00192	Kreuzung links	DM 4,00
00121	Elektromagnetisches Entkupplungsgleis mit 1 Momenttaster 01655 ½ gerades Gleis (110 mm lang)	DM 9,00
00122	Prellbock ½ gerades Gleis (110 mm lang) beleuchtet	DM 3,50
00123	Prellbock ½ gerades Gleis (110 mm lang) unbeleuchtet	DM 1,80
00113	Schaltgleis für Weichen, Relais etc. ½ gerades Gleis (110 mm lang)	DM 6,50
00119	Mechanisches Entkupplungsgleis, ½ gerades Gleis (110 mm lang)	DM 2,20

00119 Mechanisches Entkupplungsgleis

Dieses Gleis empfiehlt sich besonders zum Einbau in Rangierharfen oder Abstellgleisen. Durch Schieben der Wagen bis zum Abdrücksignal wird der jeweilig abzukuppelnde Wagen ohne Betätigung eines Schalters automatisch entkuppelt.



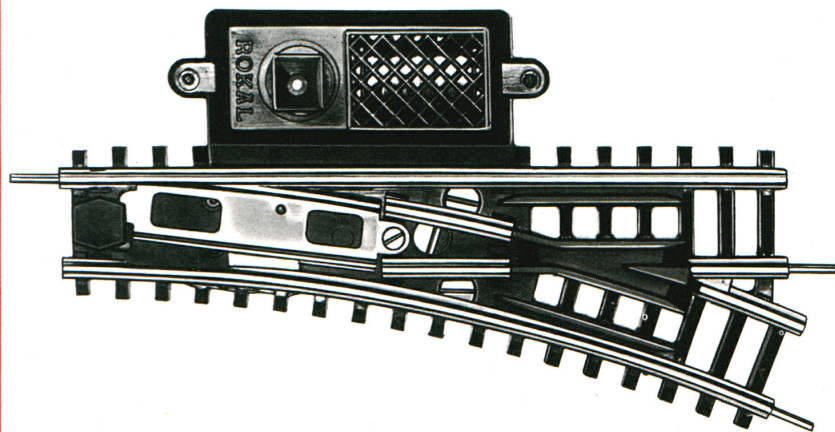

neu'65

00184 **DM 12,00**
Stromstoßweiche rechts, beleuchtet

00185 **DM 12,00**
Stromstoßweiche links, beleuchtet

Die neuen ROKAL-Weichen sind permanentmagnetische Weichen; sie besitzen jeweils ein 3-farbiges Anschlusskabel mit Bananensteckern, dazu beleuchtete Laternen.

Weichen für Handbetätigung

00161 **DM 7,50**
Handweiche rechts, unbeleuchtet

00162 **DM 7,50**
Handweiche links, unbeleuchtet

01659 **DM 2,00**
Fernbedienungsschalter (Momenttaster) für Weichen, mit blauem Stellhebel



Die Weichen zeichnen sich durch gute Überfahrmöglichkeit, auch bei Langsamfahrt, sowie durch ihre Funktionssicherheit aus. Diese neuen Weichen haben bereits im Weichenkörper eine für ROKAL patentierte Umschaltmöglichkeit, die ohne Verwendung von Spezialgleisen, Leitungen etc. eine elektrische Fahrstraßenschaltung ermöglicht. (Alle technischen Einzelheiten finden Sie auf der Betriebsanleitung, die jeder Weichen-Packung beiliegt.)

raumsparend
ROKAL
TT-MODELL-EISENBAHN
vorbildtreu

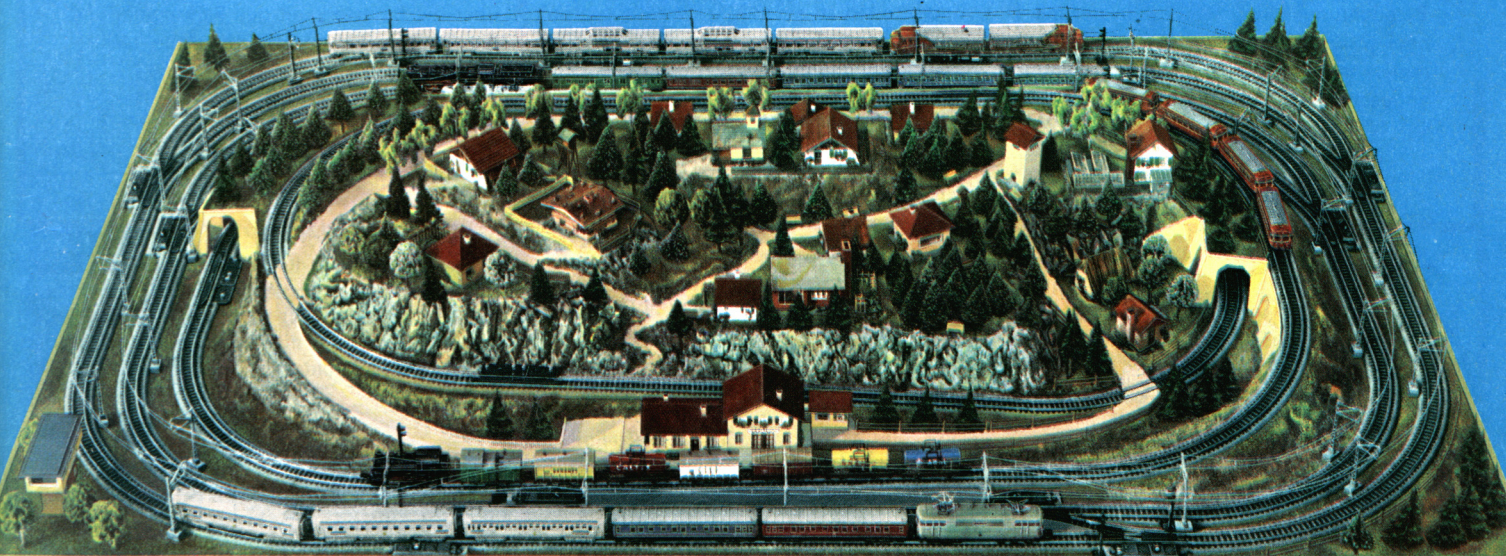
Nicht zu groß, um mit wenig Platz auszukommen —
nicht zu klein, um vorbildgetreu zu bleiben —
das sind ROKAL-TT-Modellbahnen
... mit der idealen Spurweite von 12 mm.



Hinweise für den Anschluß von Weichen, Signalen, Entkupplungsgleisen und Beleuchtungskörpern mit den Fernbedienungsschaltern

Der Fahrstrom wird an den mit  bezeichneten Buchsen an der Rückseite des Fahrreglers entnommen. Die Schalter für Weichen, Signale, Entkupplungsgleise und Beleuchtungskörper werden an der mit  bezeichneten Seite des Fahrreglers mittels einer Druckknopfverbindung angeschlossen. Mit diesen Eigenschaften

weist der ROKAL-Fahrregler die einmalig verwirklichte Idee auf, daß der Fahrregler mit sämtlichen erforderlichen Schaltern, Tastern und Verteilern nacheinander und je nach Bedarf zu einem gesamten Steuerpult vereinigt werden kann. An welche Seite des Fahrreglers Weichen, Signale, Entkupplungsgleise usw. angeschlossen wer-

den, ist den bebilderten Erläuterungen der jedem Artikel beigelegten Betriebsanleitung zu entnehmen. Ebenfalls gibt unser Elektro-Handbuch Nr. 80180 detailliert Auskunft über die Belastbarkeit des Fahrreglers und die Stromaufnahme der einzelnen elektrischen Geräte.

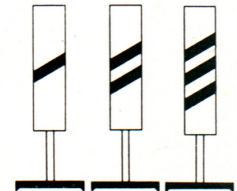

neu'65

ROKAL-Modell-Lichtsignale

Die neuen ROKAL-Modell-Lichtsignale sind Nachbildungen der Lichtsignale der Deutschen Bundesbahn. Mit ihnen läßt sich der Fahrbetrieb so steuern, daß ein dem Großbetrieb nachgebildeter Zugverkehr ablaufen kann.

Jedem Signal, Streckengleichrichter und Langsamfahrwiderstand liegt eine reichbebilderte Betriebsanleitung bei, die die Vielzahl der Einsatzmöglichkeiten dieser Geräte demonstriert.



00623

Lichthauptsignal, mit 1 roten und 1 grünen Signallampe, 3 farbiges Anschlußkabel mit Querlochsteckern. Mast und Sockel aus hochwertigem Zinkdruckguß.

DM 7,00

00624

Lichtvorsignal, mit 2 gelben und 2 grünen Signallampen, 3 farbiges Anschlußkabel mit Bananensteckern. Mast und Sockel aus hochwertigem Zinkdruckguß.

DM 9,50

Vor- und Hauptsignale werden durch Zusammenstecken der Querlochstecker elektrisch verbunden.

00061

Streckengleichrichter

DM 4,50

Der ROKAL-Streckengleichrichter bietet vielseitige Einsatzmöglichkeiten, besonders in Verbindung mit den ROKAL-Lichtsignalen; außerdem kann er zur Sicherung einer Prellbockstrecke dienen.

00062

Langsamfahrwiderstand (mit eingebautem Streckengleichrichter)

DM 6,00

Dieser Langsamfahrwiderstand vermindert durch Zwischenschaltung ohne Betätigung des Fahrreglers automatisch die Geschwindigkeit des Zuges bei Warnstellung des Vorsignals bis zum Halt vor dem Hauptsignal.

In Gegenrichtung wird die Langsamfahrstrecke durch den eingebauten Streckengleichrichter automatisch überbrückt, und der Zug kann dann diese Strecke mit unverbinderter Geschwindigkeit passieren.

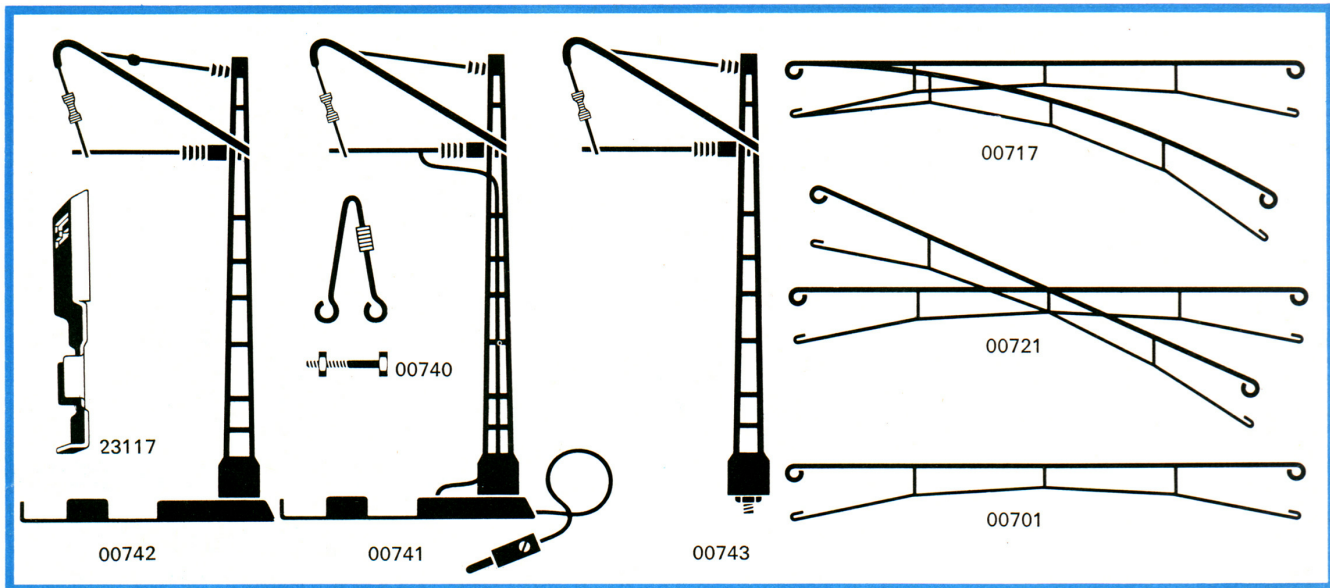

Oberleitungsmaterial » System Vollmer «

00701 1/4 gerader Fahrleitungsdraht, 220 mm lang	DM 0,75
00702 1/2 gerader Fahrleitungsdraht, 110 mm lang	DM 0,65
00703 3/4 gerader Fahrleitungsdraht, 165 mm lang	DM 0,70
00704 1/4 gerader Fahrleitungsdraht, 55 mm lang	DM 0,65
00706 Fahrleitungsausgleichsdraht, 119 mm lang	DM 0,65
00731 1/4 gebog. Fahrleitungsdraht, 1/8-Kreis, 572 mm ø	DM 0,75
00732 1/2 gebog. Fahrleitungsdraht, 1/16-Kreis, 572 mm ø	DM 0,65
00733 3/4 gebog. Fahrleitungsdraht, 1/32-Kreis, 572 mm ø	DM 0,70
00734 1/4 gebog. Fahrleitungsdraht, 1/32-Kreis, 572 mm ø	DM 0,65
00752 1/2 gebog. Fahrleitungsdraht, 1/16-Kreis, 660 mm ø	DM 0,70

00754 1/4 gebog. Fahrleitungsdraht, 1/32-Kreis, 660 mm ø	DM 0,65
00717 Fahrleitungsdraht für Weiche rechts	DM 1,50
00718 Fahrleitungsdraht für Weiche links	DM 1,50
00721 Fahrleitungsdraht für Kreuzung rechts	DM 1,50
00722 Fahrleitungsdraht für Kreuzung links	DM 1,50
00740 Verbindungsbügel	DM 0,60
00741 Anschlußmast mit Mastfuß	DM 2,20
00742 Oberleitungsmast mit Mastfuß	DM 1,30
00743 Oberleitungsmast ohne Mastfuß	DM 0,90
23117 Mastfuß	DM 0,40

Höchste Erhebung unseres Oberleitungsmastes über Schienenoberkante 75 mm. Fahrdrahthöhe über Schienenoberkante 58 mm. Größte seitliche Entfernung unseres Oberleitungsmastes von Gleismitte 28 mm.



Kabel, Stecker und Glühlampen

01608 2 m Beleuchtungskabel mit 2 Bananensteckern 2,3 mm \varnothing 31004, gelb	DM 1,00
01628 2 m Zwillingslitze 2 x 0,14 qmm, gelb	DM 0,60
01652 80 cm Anschlußkabel, zweiadrig mit je 2 Bananensteckern 2,3 mm \varnothing , blau und schwarz	DM 1,10
01653 dto., schwarz-gelb	DM 1,10
01664 80 cm Verlängerungskabel mit 2 Bananensteckern und 2 Kupplungen 2,3 mm \varnothing , gelb	DM 1,00
01665 2 m Verlängerungskabel, dreiadrig, für Weichen, rot-grün-schwarz	DM 2,20

31004 Bananenstecker 2,3 mm \varnothing , gelb	DM 0,12
31005 dto., schwarz	DM 0,12
31006 Kupplung für Bananenstecker 2,3 mm \varnothing , blau	DM 0,12
31007 dto., rot	DM 0,12
31008 dto., grün	DM 0,12
31009 dto., gelb	DM 0,12
31010 dto., schwarz	DM 0,12
31011 Querlochstecker 2,3 mm \varnothing , blau	DM 0,20
31012 dto., rot	DM 0,20
31013 dto., grün	DM 0,20
31014 dto., gelb	DM 0,20
31015 dto., schwarz	DM 0,20
11001 Kleinstglühlampe für Lichtsignale 12 V, rot	DM 1,20

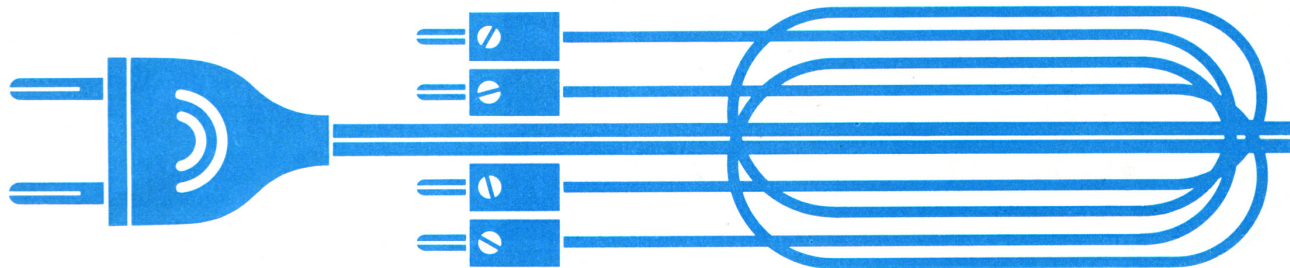

01668 10 m Einfachlitze auf Karton, rot	DM 1,30
01669 10 m dto., grün	DM 1,30
01670 10 m dto., blau	DM 1,30
01671 10 m dto., schwarz	DM 1,30
01672 10 m dto., gelb	DM 1,30
01675 USA-Umwandlungs-Netzstecker	DM 0,60
01676 80 cm Trenngleiskabel mit 2 Bananensteckern 2,3 mm \varnothing , grün	DM 0,60
01677 15 cm Verbindungskabel mit je 1 Bananen- und Querlochstecker 2,3 mm \varnothing , blau	DM 0,50
31001 Bananenstecker 2,3 mm \varnothing , blau	DM 0,12
31002 dto., rot	DM 0,12
31003 dto., grün	DM 0,12

11002 Kleinstglühlampe für Lichtsignale 12V, grün	DM 1,20
11003 dto., gelb	DM 1,20
31029 Kleinstglühlampe für Flügelsignale 12 V	DM 1,20
31030 Kleinstglühlampe für Weichen, 12 V und 00501 – 00503	DM 1,20
31031 Glühbirne zum Einschrauben, 6 Volt, 0,05 A	DM 0,60
31032 Glühbirne zum Einschrauben, 12 Volt, 0,05 A, für Loks und 00551 – 00555	DM 0,60
Kleinstglühlampen für Modell-Lichtsignale (neue Ausführung)	
31034 Glühlampe rot	DM 1,20
31035 Glühlampe grün	DM 1,20
31036 Glühlampe orange	DM 1,20

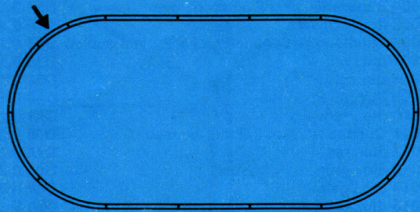

Gleisplan-Packungen

01301 Gleispackung (Gleisoval)

bestehend aus:

7 x 00131	1 x 00132	1 x 01652
6 x 00101	1 x 00137	

DM 11,10

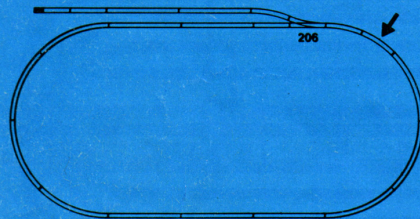

01302 Gleispackung (Gleisoval mit Abstellgleis)

bestehend aus:

7 x 00101	2 x 00132	1 x 00184
2 x 00102	1 x 00137	1 x 01659
7 x 00131	1 x 00123	1 x 01652

DM 29,00

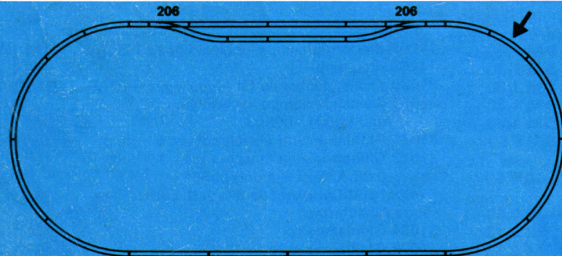

01303 Gleispackung (Gleisoval mit Überholgleis)

bestehend aus:

7 x 00101	7 x 00131	1 x 01652
2 x 00102	3 x 00132	1 x 00184
2 x 00104	1 x 00137	1 x 00185
		2 x 01659

DM 42,60

01304 Gleispackung (Doppelgleisoval mit Kreuzung, Weiche und Abstellgleis)
bestehend aus:

13 x 00101	8 x 00131	16 x 00152
4 x 00102	1 x 00132	1 x 00185
2 x 00104	1 x 00137	1 x 00192
1 x 00123	1 x 01652	1 x 01659

DM 46,60

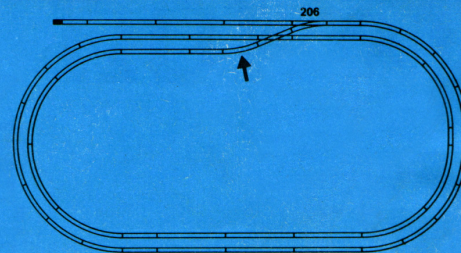

01305 Gleispackung (Doppeloval mit Weichenübergang)
bestehend aus:

9 x 00101	7 x 00131	16 x 00152
3 x 00102	1 x 00132	2 x 00184
1 x 00107	1 x 00137	1 x 01659
	2 x 01652	

DM 51,20

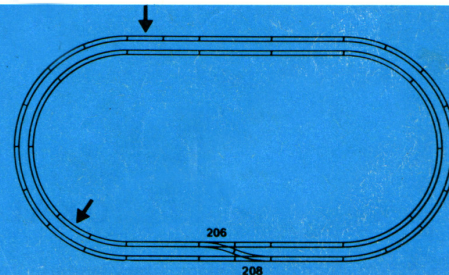

Zum Ausbau interessanter und komplizierter Rangieranlagen mögen die von uns entworfenen Gleispläne dienen. Verlangen Sie in Ihrem Fachgeschäft das ROKAL Gleisplanheft mit reichhaltigen Gleis- und Schaltungsbeispielen!

Promenadenleuchte
00555 **DM 2,70**
Höhe 57,7 mm



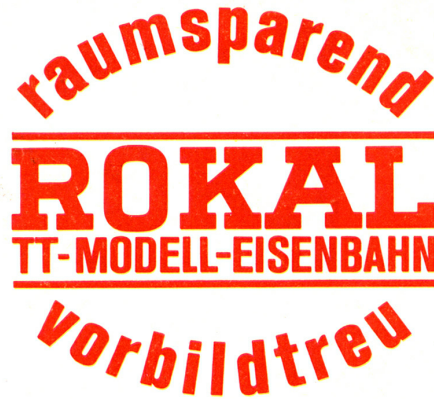

Die ROKAL-Modellbahn und der Zweizugbetrieb

Die ROKAL-Modellbahnanlage kann aus einem oder mehreren Stromkreisen bestehen. Jeder Stromkreis bekommt ein Fahrpult; es können bis zu 4 Fahrpulte an einen Mehrzugtrafo 03 angeschlossen werden (einer der großen Vorteile unseres Anschluß-Systems). Auf jedem Stromkreis kann jeweils ein Zug fahren. Sollen auf einem Kreis mehrere Züge verkehren, so muß der zweite und dritte Zug auf Neben- oder Abstellgleisen (Blockstellen) solange stillstehen, wie der erste Zug in Bewegung ist (siehe z. B. Gleispackung 01303). Bei diesem Wechselzugbetrieb schalten die Weichen (Schaltung 206, siehe Weichen-Betriebsanleitung), die an einen Schalter 01659

parallel angeschlossen werden, einen dazwischenliegenden Gleisstrang stromlos. Es ist also jeweils ein Zug unterwegs. Natürlich ist ein Übergang von einem Stromkreis auf den anderen möglich. In diesem Falle werden die Übergangssweichen auf 206/208 geschaltet. Durch den Einbau einer Oberleitung wird ein weiterer Stromkreis zugeschaltet. Der Strom fließt dann durch die Oberleitung und durch eine Schiene zurück. Unsere Oberleitungs-Fahrzeuge können sowohl auf Ober- als auch auf Gleisleitung fahren. Der Umschalter befindet sich in der Mitte einer Seitenwand unter dem Dach. Bei Oberleitungsbetrieb können also auf einer

Gleisstrecke zwei Züge gleichzeitig und voneinander unabhängig fahren. Natürlich bekommt auch hierbei jeder Stromkreis ein separates Fahrpult.

Besonders interessant wird der Fahrbetrieb durch den Einbau von Blockstellen, die entweder durch zwei Trenngleise oder durch ein Trenngleis und eine Weiche gebildet werden. Die Stromzuführung zur Trennstelle erfolgt entweder durch Umschalten der Weiche (Schaltung 206) oder durch den Schalter 01656 über ein Lichtsignal bzw. auch durch ein Relais. Weitere Erläuterungen finden Sie im »ROKAL-Elektrohandbuch«, weitere interessante Gleispläne im »ROKAL-Gleisplanheft«.



ROKAL

... in aller Welt

ROKAL-TT-Modellbahnen sind hochwertige Qualitätserzeugnisse. Deshalb haben sie nicht nur in Deutschland zahllose Freunde, sondern werden auch in aller Welt als kleine technische Wunderwerke geschätzt.

Mit großem Erfolg werden ROKAL-Modellbahnen nicht nur ins europäische Ausland exportiert, sondern auch nach Übersee, so z. B. nach Kanada, USA, Argentinien, Venezuela, Chile, Uruguay, Japan, Kenia, Rhodesien, Südafrikanische Union, Australien usw.

Überall, wo man sich für ROKAL entscheidet, weiß man: ROKAL-TT-Modellbahnen sind ausgereift in der Konstruktion, hervorragend in der Verarbeitung und formvollendet in der Nachbildung. Durch ihren günstigen Verkleinerungsmaßstab von 1:120 auf der Basis der international genormten Spur TT (12 mm Spurweite) kennen sie außerdem keine Raumnot. Ist jedoch genügend Platz vorhanden, lautet die Devise: Auf wenig Raum mehr unterbringen! Auch darüber freut sich der Modellbahner.

